

ViasatPlusHD

PVR Digital Satellite HD Receiver and Recorder **User guide**



Pace TDS850NV

Extra information - Svenska

Emballage

Vänligen spara allt kartongemballage till din Digitalbox, så att du kan använda det i det fall du behöver returnera den. Om du använder annat emballage gäller inte garantin p.g.a att sannolikheten är för stor att hårddisken skadats i transporten.

Yderligere oplysninger - Dansk

Emballage

Venligst gem alt emballage til din digitale parabolmodtager, da dette skal bruges i tilfælde af returnering. Hvis du bruger anden emballage ved returnering, gælder garantien ikke p.g.a. at sandsynligheden for at harddisken kan blive beskadiget er for stor.

Tilleggsinformasjon - Norsk

Innpakning

Vær vennlig å ta vare på emballasjen til din Digitale mottaker, slik at den kan anvendes om du må returnere den. Om du benytter annen emballasje gjelder ikke garantien, da muligheten er stor for at harddisken skades under transporten.

Lisätietoja - Suomi

Pakkaus

Säästä kaikki digivastaanottimesi alkuperäiset pakkausosat, jotta voit käyttää niitä, jos sinun täytyy palauttaa vastaanotin. Jos käytät muita pakkauksia, takuu ei ole voimassa, koska kovalevy voi vahingoittua kuljetuksen aikana.

Extra information - English

Packaging

Please retain all the original packaging materials for your set-top box, so that you can use them if you need to return it. If you use other packaging, your warranty will be invalid due to the likelihood of damage in transit to the hard disk.

Käyttöturvallisuus 3

Tervetuloa digitaalisen

satelliitti-tv:n pariin! 4

Vastaanottimen päivitykset 4

Kierrätys. 4

Tekijänoikeudet. 4

Kauko-ohjain. 5

Paristojen asettaminen kauko-ohjaimen . 5

ViasatPlusHD-vastaanotin 7

Etupaneeli 7

Takapaneelin liitännät. 8

Asennus 9

Pakkauksen sisältö 9

Vastaanottimen sijainti 9

Muut tarvittavat varusteet. 10

Ohjelmakortti 10

Satelliittiantenni. 11

Teräväpiirtoliitäntä (HDMI™). 12

Tavallinen televisioliitäntä (SCART) 13

Tavallinen televisioliitäntä (S-video) 14

Valinnaiset ääniliitännät. 15

Valinnainen Ethernet-yhteys 15

Kytkeminen puhelinlinjaan 16

Kytkeminen pistorasiaan 17

Laitteen käynnistäminen ensimmäisen

kerran 18

Virran kytkeminen ja katkaiseminen . . . 18

Aloittaminen 19

Viasat-oppaan käyttäminen 19

Kanavan vaihtaminen 19

Kanavan lukituksen poistaminen 19

TV:n äänenvoimakkuuden säätäminen . . 20

Kanavatiotoikkunan käyttäminen 20

Ohjelman katselu 20

Ohjelman tallentaminen välittömästi . 21

Muistutuksen tai tallennuksen

asettaminen. 21

Kanavatiotoikkunan symbolit ja

lisätietoja sisältävät näytöt 22

Äänen tai tekstityksen kielen
vaihtaminen 22

Lähetyksen keskeytystoiminnon
käyttäminen 23

Taaksepäin pikakelaustoiminnon
käyttäminen 24

Käytönaikaiset symbolit 25

Elektroninen Viasat-ohjelmaopas . 26

Ohjelmaoppaan käyttäminen 26

Ohjelm tiedot 26

Ohjelman katseleminen heti 27

Ohjelman tallentaminen tai ohjelman
muistutuksen asettaminen. 27

Viasat Ticket 28

Ticket. 28

VOD (Viasat On Demand) 30

Ohjelman valitseminen ladattavaksi . . . 30

Suosittelvat ohjelmat 30

Ladattavien ohjelmien etsiminen. 31

Kalenteri 32

Kalenterin käyttäminen 32

Tallennukset. 32

Muistutukset ja varatut tapahtumat . . 33

Sarjalinkki. 34

Ajastus. 34

VOD levyllä. 35

Lataaminen 35

Kalenterin symbolit. 36

Ohjelma-aikojen muuttuminen. 36

Ohjelman katselu, kun muistutus tulee
näkyviin 37

Muistutusristiriidat 37

Päällekkäiset muistutukset 37

Tallennusristiriidat. 38

Levytilavaroitus 38

Toisto. 39

Tallennusten katselu 39

Toistosymboli 39

Toistonaikaiset toiminnot 39

Rajoitettujen ohjelmien tai lukittujen

kanavien tallennusten katselu 40

Sisällysluettelo

Asetukset 41

Asetusvalikot	41
Ikärajan asetus	42
Kanavien lukitseminen	43
Katselurajoitusten asettaminen	44
PIN-koodin vaihtaminen	45
Käyttäjän asetukset	46
Kielten valitseminen	46
Ilmoitusruutu- ja ilmoitusasetusten muuttaminen	46
Kovalevyasetusten muuttaminen	47
Näytönsäätäjän asetusten muuttaminen	48
Suosikkikanavien hallinta	48
Järjestelmäasetukset	49
Asennusasetusten muuttaminen	49
TV-asetusten muuttaminen	51
Ääniasetusten valitseminen	51
VOD (Viasat On Demand) -asetusten muuttaminen	52
Modeemiasetusten muuttaminen	52
Levyn alustaminen	52
Tehdasasetusten palauttaminen	52
Kauko-ohjaimen määrittäminen toimimaan TV-vastaanottimen kanssa	53

Vianmääritys 55

Virheilmoitukset	55
Käytönaikaiset ilmoitukset	55
Yleiset ongelmat	57

Tekniset tiedot 59





Käyttöoikeussopimus 60

Tämä vastaanotin on kansainvälisten turvallisuusstandardien mukainen. Sinun on kuitenkin syytä olla huolellinen, jotta voit hyödyntää sen ominaisuuksia täydellisesti ja käyttää sitä turvallisesti. On tärkeää, että luet tämän oppaan ja varsinkin seuraavat turvallisuusohjeet kokonaan. *Jos sinulla on vastaanottimen asennukseen, käyttöön tai turvallisuuteen liittyviä kysymyksiä, ota yhteys vastaanottimen myyjään.*

Tämän vastaanottimen mallinumero, sarjanumero ja sähköluokitus on merkitty pohjan laitekilpeen.

VAROITUS!

Muista, että pistorasiasta saatava 230 voltin jännite voi olla hengenvaarallinen tai aiheuttaa vakavan sähköiskun. Voit välttää riskit toimimalla seuraavasti:

-  **Älä koskaan avaa vastaanottimen koteloa. Vastaanottimen sisällä ei ole käyttäjän huollettavia osia. Sen sisällä on kuitenkin osia, joissa on suuri jännite. Vastaanottimen takapaneelissa on sinetti, jossa ilmoitetaan, että sinetin poistaminen tai rikkominen mitätöi takuun.**
-  **Varmista, että olet tehnyt oikein kaikki sähkökytkennät.**
-  **Älä kytke mitään laitteita (esimerkiksi vastaanotinta, TV:tä ja videonauhuria) pistorasiaan, ennen kuin olet kytkenyt kaikki muut johdot oikein.**
-  **Irrota vastaanotin sähköverkosta (irrottamalla vastaanottimen verkkovirtajohto pistorasiasta), ennen kuin irrotat muihin laitteisiin kytketyt johdot vastaanottimen takapaneelista.**
-  **Älä työnnä mitään esineitä vastaanottimen sisään kotelossa olevista aukoista (poikkeuksena on ohjelmakorttipaikkaan työnnettävä ohjelmakortti).**

HUOMAUTUS!

- ✓ Jätä vastaanottimen ympärille ja yläpuolelle vähintään 5 cm vapaata tilaa, jotta ilma pääsee liikkumaan vapaasti vastaanottimen ympärillä.
- ✓ Käytä vastaanottimen puhdistamiseen vain kuivaa liinaa. Älä käytä puhdistusaineita.
- ✗ Älä sijoita vastaanotinta matolle tai muulle pehmeälle alustalle. Älä peitä tuuletusaukkoja.
- ✗ Älä sijoita vastaanotinta tuulettamattomaan kaappiin tai lämpöä synnyttävän laitteen (esimerkiksi TV:n tai videonauhurin) päälle.
- ✗ Jos sijoitat vastaanottimen kaappiin, kaapissa saa olla enintään yksi toinen audio- tai videolaitte, kuten videonauhuri tai DVD-soitin.
- ✗ Älä säilytä vastaanotinta kuumassa, kylmässä, kosteassa tai pölyisessä paikassa.
- ✗ Älä sijoita vastaanottimen päälle mitään esinettä, josta voi valua tai roiskua nestettä vastaanottimen sisään. Älä sijoita vastaanottimen päälle nestettä sisältäviä esineitä, kuten maljakkoa.
- ✗ Älä sijoita palavaa kynttilää tai muuta avotulta vastaanottimen päälle.
- ✗ Jos siirrät vastaanottimen paikkaan, jonka lämpötila on eri kuin vastaanottimen aiemman sijaintipaikan, älä kytke vastaanottimeen virtaa, ennen kuin sen lämpötila on sama kuin huoneen lämpötila.
- ✗ Älä nosta tai siirtele verkkovirtaan kytkettyä vastaanotinta, sillä se voi vioittaa kovalevyä. Jos haluat siirtää vastaanotinta, keskeytä ensin käynnissä oleva tallennus, aseta vastaanotin valmiustilaan ja odota 60 sekuntia, ennen kuin irrotat sen verkkovirrasta. Vastaanotinta on käsiteltävä varoen, sillä kovalevyille (tai muun osalle) aiheuttamasi vauriot mitätöivät takuun.

Tervetuloa digitaalisen satelliitti-tv:n pariin!

Kiitos, että olet valinnut Viasatin kanavapakettien vastaanottoon tarkoitetun ViasatPlusHD PVR -vastaanottimen. Noudattamalla huolellisesti tässä käyttöoppaassa olevia ohjeita voit käyttää digitaalista satelliitti-tv:tä monipuolisimmin. Noudata vastaanottimen mukana tulevia ohjeita ja suosituksia erityisen tarkasti, kun käytät vastaanotinta ensimmäistä kertaa. Tämä vastaanotin on kansainvälisten DVB (Digital Video Broadcasting) -standardien mukainen.

❖ Vastaanottimen päivitykset

Vastaanottimesi voi aika ajoin tulla ohjelmistopäivitys. Nämä ohjelmistopäivitykset voivat tuoda vastaanottimeen esimerkiksi uusia kuvaruutunäyttöjä tai valikkoja. Uudet kuvaruutunäytöt tai valikot voivat hieman poiketa tässä käyttöoppaassa esitetyistä. Voit kuitenkin käyttää niitä samalla tavalla siirtämällä kohdistimen toimintojen kohdalle ja valitsemalla ne. Päivitykset tulevat vastaanottimeen tavallisesti yöllä. Vastaanottimen on oltava valmiustilassa, jotta se voi vastaanottaa päivityksiä.

❖ Kierrätys

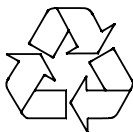

Pakkaus

Kierrätä tämän tuotteen pakkaus.

Kierrättäminen vähentää selluun käyttöä ja estää pakkauksen päätyksen kaatopaikalle.

Laite ja paristot

Kierrätys - älä hävitä laitetta tai sen kaukosäätimen paristoja kotitalousjätteen mukana.

Laite ja paristot sisältävät käyttöönsä päätyttyä materiaaleja, jotka voidaan oikein käsiteltyinä kierrättää. Jos kierrätät laitteen ja paristot vastuullisesti, uusia raaka-aineita tarvitaan vähemmän ja kaatopaikalle päätyvien materiaalien määrä vähenee. Näin autat vähentämään ympäristölle ja ihmisten terveydelle mahdollisesti aiheutuvia haittoja.



Kun ostat uuden vastaanottimen tai vastaavan laitteen, myyjä saattaa tarjoutua ottamaan vanhan laitteen. Voit myös viedä laitteen paikalliseen kierrätyskeskukseen. Saat tietoa alueellasi sijaitsevista romuelektroniikkaa keräävistä laitoksista myyjältä tai paikallisilta viranomaisilta. Palvelu on ilmainen.

Ympäristönsuojelu

Lisätietoja Pacen ympäristökäytännöstä on osoitteessa to:

<http://www.pace.com/corporate/about/index.asp>. Valitse Policies > Environmental Policy

❖ Tekijänoikeudet

© Pace plc 2008. Kaikki oikeudet pidätetään.

Pace ja *Pace* ovat Pace plc:n tavaramerkkejä ja/tai rekisteröityjä tavaramerkkejä.

Tämä tuote sisältää tekijänoikeudella suojattua tekniikkaa, joka on Yhdysvaltojen patenttilakien ja muiden immateriaalioikeuksien suojaama. Tekijänoikeudella suojatun tekniikan käyttämiseen on saatava lupa Macrovisionilta. Tekniikka on tarkoitettu kotikäyttöön tai muuhun maksulliseen käyttöön, ellei Macrovision toisin määritä. Purkamisen tai hajottamisen kielletty.

❖ Paristojen asettaminen kauko-ohjaimeen

Aseta kaksi vakiovarusteisiin sisältyvää AA-paristoa kauko-ohjaimeen seuraavasti:

1. Paina kauko-ohjaimen paristolokeron kannen alareunassa olevaa salpaa ylöspäin ja nosta kansi pois.
2. Aseta paristot paristolokeroon kuvan mukaisesti. Aseta paristot niin, että niissä olevat merkit + ja – ovat kohdakkain paristolokerossa olevien vastaavien merkkien kanssa.
3. Aseta paristolokeron kansi takaisin. Työnnä ensin kannen yläreunassa oleva kielekke sille tarkoitettuun koloon ja paina kansi sitten paikalleen.

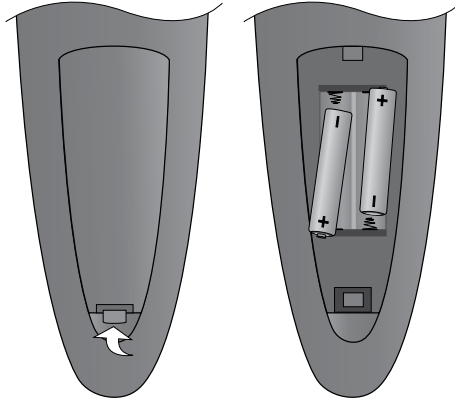

- ✘ Älä jätä tyhjiä paristoja kauko-ohjaimeen.
- ✓ Vaihda molemmat paristot samaan aikaan.
- ✘ Älä heitä käytettyjä paristoja pois talousjätteen mukana.
- ✓ Vie käytetyt paristot kierrätykseen.

Katso myös Kierrätys-kohta sivulla 4.

Kauko-ohjain

VIASAT

Siirtyminen elektronisesta ohjelmaoppaasta viimeksi valitulle kanavalle
Siirtyminen pelkän television tilasta takaisin normaalitilaan

TV

Siirtyminen pelkän television tilaan, kun haluat käyttää videonauhuria tai muuta laitetta, joka on kytketty vastaanottimeen

EPG

Tuo näyttöön elektronisen ohjelmaoppaan (EPG)

VOD

Avaa Video On Demand -näytön

i

Tuo näyttöön lisätietoja ohjelmasta

VOL + ja VOL -

TV:n äänenvoimakkuuden säätäminen*

◀◀ takaisinkelaus

Ohjelman kelaaminen taaksepäin

⏏ keskeytys

Keskeyttää ohjelman tai aloittaa lähetyksen keskeytystallennuksen

▶ toisto

Toistaa tallennetun ohjelman

▶▶ nopea eteenpäinkelaus

Ohjelman kelaaminen eteenpäin

■ pysäytys

Lopettaa ohjelman toistamisen

Ⓜ tallennus

Tallentaa ohjelman tai asettaa tulevan tallennuksen muistutuksen

SETUP

Tuo näyttöön asetusnäytön, jossa voit muuttaa vastaanottimen asetuksia

TICKET

Tuo näyttöön Ticket-näytön, jossa voi tilata elokuvia ja muita palveluja

⏻

Kytkee vastaanottimen toimintaan tai valmiustilaan

PLANNER

Tuo näyttöön kalenterin

EXIT

Siirtyminen elektronisesta ohjelmaoppaasta viimeksi valitulle kanavalle
Siirtyminen pelkän television tilasta takaisin normaalitilaan

CH + ja CH -

Kanavan vaihtaminen sekä EPG- ja kalenterilünettöiden selaaminen

nuolipainikkeet

▲, ▼, ◀ ja ▶

Kohdistimen siirtäminen näytössä

OK

Valinnan tekeminen tai sen vahvistaminen

BACK

Palaaminen edelliseen näyttöön

OPTIONS

Avaa kielen ja tekstityksen tietokannan

🔇 mykistys

TV:n äänen ottaminen käyttöön ja poistaminen käytöstä

Värikkiset painikkeet

Näytössä olevien värikkien merkittyjen vaihtoehtojen valinta tai käyttöoppaassa neuvottujen valintojen tekeminen

Numeropainikkeet (0-9)

Kanavan valinta, numeroiden kirjoittaminen tai valintojen tekeminen näytössä.



*Tietoja kauko-ohjaimen määrittämisestä toimimaan TV:n kanssa on sivulla 53.

❖ Etupaneeli

⏻-painike

Kytkee vastaanottimen toimintaan tai valmiustilaan

merkkivalo

Palaa **punaisena**, kun vastaanotin on valmiustilassa

Palaa **vihreänä**, kun vastaanotin on aktiivinen

EPG-painike

Tuo näyttöön elektronisen Viasat-ohjelmaoppaan (EPG = Electronic Programme Guide).

BACK-painike

Sulkee valikon ja tuo näytön näkyviin

tallennus- ja toistovalo

Palaa **punaisena**, kun vastaanotin tallentaa kovalevylle

Palaa **vihreänä**, kun vastaanotin toistaa tallennettua kovalevyltä

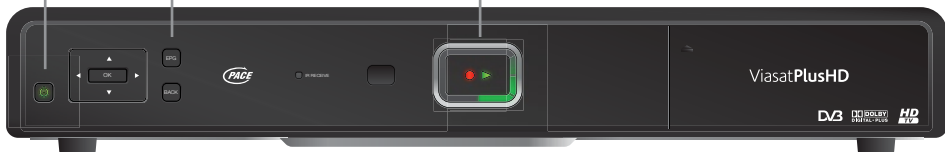

▲ ▼ (nuolipainikkeet)

Edellisen tai seuraavan vaihtoehdon valitseminen valikoissa ja ruutunäytöissä

◀ ▶ (nuolipainikkeet)

Vasemmalle tai oikealle siirtyminen valikoissa, luetteloissa tai vaihtoehtoissa

Näyttöjen asetusten muuttaminen

OK-painike

Valinnan tekeminen tai sen vahvistaminen

Infrapunasignaalin vastaanoton merkkivalo

Palaa **punaisena**, kun kauko-ohjaimen signaali vastaanotetaan

ohjelmakorttipaikka

Aseta ohjelmakortti tähän

USB 2.0 -liitäntä

Ei vielä käytössä

ViasatPlusHD-vastaanotin

❖ Takapaneelin liitännöiden yleiskatsaus

Täydelliset tiedot vastaanottimen kytkemisestä ja asentamisesta alkavat sivulta 9.

AUDIO L + R

(Vasen ja oikea stereoaänenäentoisto)
Kytke televisioon, videonauhuriin tai hifi vahvistimeen menevät äänijohdot (hankittava erikseen) tähän

S-VIDEO OUT

Kytke TV:n S-video-liittimeen menevä S-video-johto (hankittava erikseen) tähän

AUX. SCART (lähtö- ja tuloliitäntä)

Kytke videonauhuriin tai muuhun SCART-laitteeseen menevä SCART-liitäntä tähän

TV (SCART) (lähtöliitäntä)

Kytke televisioon menevä SCART-liitäntä tähän

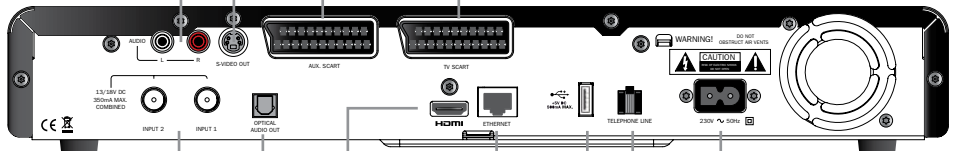

INPUT 1 ja INPUT 2

Kytke SatCR:stä tai Quad LNB:stä tulevat satelliittulo-signaalit tähän

OPTICAL AUDIO OUT

Kytke kotiteatterijärjestelmään menevä optinen digitaaläänijohdot (hankittava erikseen) tähän

HDMI™-liitäntä

Kytke teräväpiirtotelevisioon HDMI™-liitäntä tähän

Verkkovirtaliitäntä

Älä kytke verkkopistoketta pistorasiaan, ennen kuin olet kytkenyt **KAIKKI** muut johdot vastaanottimeen.

TELEPHONE LINE

Kytke puhelinjohto tähän

USB 2.0-liitäntä

Ei vielä käytössä

ETHERNET-liitäntä

Laitteen liittäminen internetiin (valinnainen) mukana toimitetulla Ethernet-kaapelilla

VAROITUS

Irrota vastaanotin aina pistorasiasta, ennen kuin kytket vastaanottimen muihin laitteisiin (tai irrotat sen muista laitteista).

Asenna vastaanotin näiden sivulle 18 jatkuvien ohjeiden mukaan.

❖ Pakkauksen sisältö

Poista kaikki pakkausmateriaalit.

Pakkauksen sisältö:

- ◆ ViasatPlusHD PVR -vastaanotin (katso sivu 7)
- ◆ Kauko-ohjain ja paristot (katso sivu 5)
- ◆ Käyttöopas ja kuvitettu pika-aloitusopas
- ◆ Verkkovirtajohto: kaksisuuntainen liitin vastaanotinta varten ja kaksipiikkinen pistoke (katso kuvaa oikealla)
- ◆ SCART-johto (katso kuvaa oikealla)
- ◆ HDMI™-johto (katso kuvaa oikealla)
- ◆ Puhelinjohto: RJ11-liitäntä kummassakin päässä (katso kuvaa oikealla)
- ◆ Ethernet-johto (katso kuvaa oikealla)
- ◆ Puhelinsovitin (RJ11) (katso sivu 16)
- ◆ SatCR LNB -taajuusmuunnin (sekä Unicable-jaotin) ja 25 metrin koaksiaalikaapeli (varmista, että LNB-taajuusmuunnin on määritetty oikein, ennen kuin asennat vastaanottimen - lisäohjeita on sivulla 11)

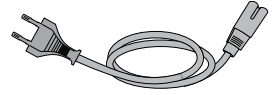

Verkkovirtajohto



SCART-johto



HDMI™-johto



Puhelinjohto



Ethernet-kaapeli

❖ Vastaanottimen sijainti

Ennen aloittamista sijoita TV, vastaanotin ja muut laitteet (kuten videonauhuri ja DVD-soitin) niin, että pääset niiden luokse helposti ja ne ovat

- ◆ lähellä helposti käytettävää pistorasiaa
- ◆ satelliittiantennijohdon ulottuvilla
- ◆ enintään 10 metrin etäisyydellä puhelinpistorasiasta (muutoin tarvitset puhelinjatkojohdon).
- ◆ Lähellä Ethernet-liitäntää, kuten paikallista verkkoreititintä

Huomautus

Jos liität laitteen internetiin Ethernet-kaapelilla, puhelinyhteyttä ei enää tarvita.

VAROITUS

Irrota KAIKKI laitteet pistorasiasta, ennen kuin kytket vastaanottimen muihin laitteisiin.

❖ Muut tarvittavat varusteet

Ohjelmakortti

Tarvitset ohjelmakortin, jotta voit nähdä tilaamasi kanavat.

Jos olet aiempi Viasat-asiakas

- ◆ Poista ohjelmakortti vanhasta vastaanottimesta ja aseta se uuteen vastaanottimeen.

Jos olet uusi Viasat-asiakas

- ◆ Jos ohjelmakortti ei sisälly pakkaukseen, se toimitetaan erikseen viikon sisällä.

Ohjelmakortin asettaminen vastaanottimeen

1. Ota ohjelmakortti pakkauksesta ja pitele sitä siten, että nuoli on yläpuolella ja osoittaa kohti vastaanotinta.
2. Avaa vastaanottimen etupaneelin oikeanpuoleisessa osassa oleva luukku. Aseta ohjelmakortti sille varattuun paikkaan ja työnnä se varovaisesti mahdollisimman syväälle. Sulje luukku.

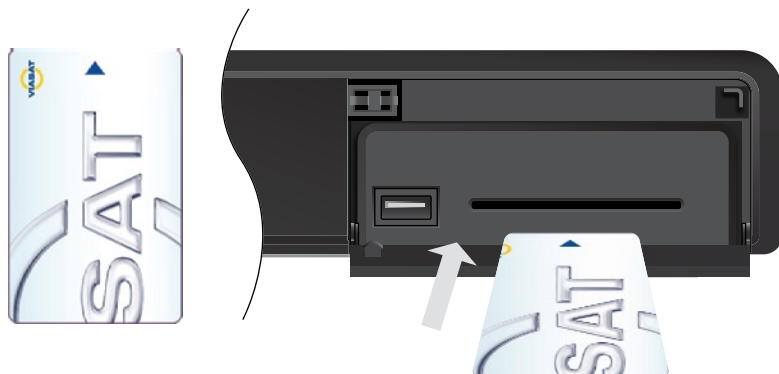

Ohjelmakortin ylläpito

- ◆ Älä poista ohjelmakorttia vastaanottimesta tai aseta sitä vastaanottimeen tarpeettomasti.
- ◆ Älä taivuta ohjelmakorttia. Pidä se lasten ja lemmikkieläinten ulottumattomissa.
- ◆ Älä kastele ohjelmakorttia äläkä puhdistu sitä puhdistusnesteillä.

Satelliittiantenni

Tarvitset oikein asennetun satelliittiantennin, joka on suunnattu oikeisiin satelliitteihin.

- ◆ Jos sinulla on satelliittiantenni, mutta sitä ei ole suunnattu oikeisiin satelliitteihin, antennin suuntausta on muutettava. Katso lisätietoja satelliittiantennisi tai taajuusmuuntimesi (LNB) käyttöohjeista tai pyydä apua ammattiasentajalta.
- ◆ Jos sinulla ei ole satelliittiantennia lainkaan, pyydä jälleenmyyjältä tietoja paikallisista satelliittilaitteistojen asentajista.

LNB:n eli taajuusmuuntimen määrittäminen

Koska vastaanottimessa on kaksi viritintuloa, tuleva signaali vaatii kaksoissyötön. Voit määrittää sen seuraavilla tavoilla:

- ◆ Käytä SatCR LNB:tä, Unicable-jaotinta ja 25 metrin koaksiaalikaapelia, jotka toimitetaan laitteen mukana.
- ◆ Vaihda Sirius Universal Single LNB -taajuusmuunnin Universal Quad LNB -taajuusmuuntimeen ja kytke lisäkaapeli vastaanottimeen Jos olet uusi asiakas, asenna kaksi kaapelia vastaanottimeen.

Määritysvaihtoehdot riippuvat siitä, miten monta taajuusmuunninta satelliittiantenniin on kytketty:

- ◆ SatCR LNB – Satelliittiantenniin on liitetty vain yksi taajuusmuunnin. Satelliittiantenni on suunnattava Sirius-satelliittiin asemassa 5° itään.
- ◆ 2 LNB:tä – Jos käytössäsi on DiSEqC™-yksikkö*, jossa on kaksi taajuusmuunninta/satelliittiantennia, asennus on helpompi tehdä, ja varmistat parhaan Viasat-kanavayhteyden, kun kytket taajuusmuuntimet DiSEqC™ -portteihin alla olevan LNB-asetaulukon mukaisesti. Kytke sitten DiSEqC™ -yksikkö vastaanottimen antennituloihin (katso myös sivut 12–14).
- ◆ Quad LNB – tämä määrittäminen edellyttää, että kumpaakin viritintuloa varten on määritetty DiSEqC™-kytkin.

Jos satelliittiantennissa on useita taajuusmuuntimia, PVR-vastaanotin toimii parhaiten, kun vaihdat myös muiden satelliittien taajuusmuuntimet. Universal Quad LNB -taajuusmuuntimia on saatavana paikalliselta jälleenmyyjältä.

Kun käytössä on Universal Quad LNB, signaaleja on kaksi. Voit kytkeä toisenkin vastaanottimen, joka voi sijaita esimerkiksi makuuhuoneessa.

LNB-asetaulukko

Satelliitti	Asema	Suosittu DiSEqC™-portti (useita LNB-määrittämiä varten)
Thor	1° länteen	1
Sirius	5° itään	2

Jos muutat satelliittiantennikokoonpanoa, asetuksia on ehkä muutettava, jotta vastaanotin voi hakea kanavat kaikista vastaanotettavista satelliiteista. Katso kohta Asennusasetusten muuttaminen sivulla 49.

*DiSEqC™ on Eutelsatin tavaramerkki.

❖ Teräväpiirtoliitäntä (HDMI™)

Jos televisiosi on teräväpiirtotelevisio (HD), jossa on HDMI™-liitäntä, voit kytkeä sen alla olevan kuvan mukaan.

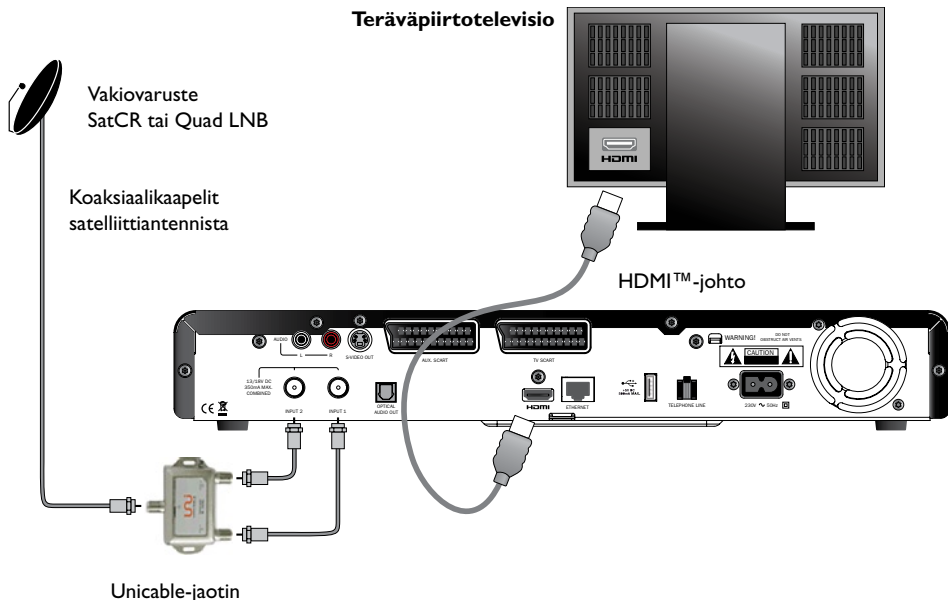

1. Kytke vastaanotin teräväpiirtotelevisioon vastaanottimen vakiovarusteisiin kuuluvalla HDMI™-johdolla.
- 2A. **SatCR LNB** – Kytke koaksiaalikaapeli satelliittiantennista Unicable-jaottimen **Dish**-tuloliitäntään. Kytke Unicable-jaottimen kahden **STB/IF out** -liitännän koaksiaalikaapelit vastaanottimen satelliittituloliitäntöihin (**INPUT 1** ja **INPUT 2**).
Tai
- 2B. **Quad LNB** – kytke satelliittiantenni ja vastaanotin kahdella koaksiaalikaapelilla (katso myös kohta LNB:n eli taajuusmuuntimen määrittäminen sivulla 11).

Huomautuksia

HDMI™ välittää teräväpiirtotelevisioon **sekä** kuva- että äänisignaalin. Jos haluat käyttää jotain muuta äänenlaatua parantavaa ääniliitäntää, katso sivu 15.

Jos kytket vastaanottimen teräväpiirtotelevisioon pelkällä HDMI™-johdolla, et voi käyttää teksti-tv:tä.

❖ Tavallinen televisioliitäntä (SCART)

Jos videonauhuriin tai TV:ssä on SCART-liitäntä, voit kytkeä laitteet alla olevan kuvan mukaan.

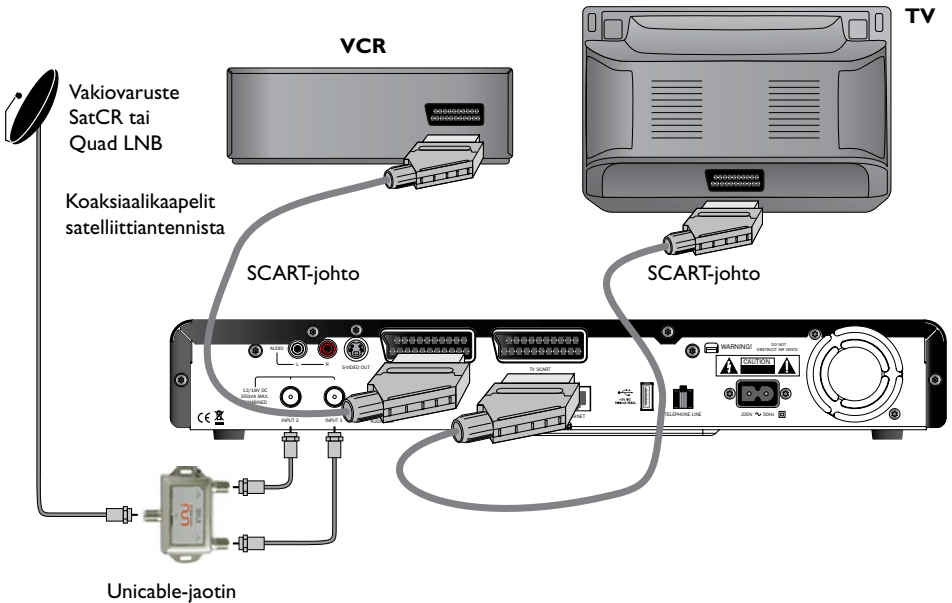

1. Kytke vastaanotin sen vakiovarusteisiin kuuluvalla SCART-johdolla televisioon tai videonauhuriin.
2. Jos haluat kytkeä vastaanottimen sekä televisioon **että** videonauhuriin, käytä kahta SCART-johtoa.
- 3A. **SatCR LNB** – Kytke koaksiaalikaapeli satelliittiantennista Unicable-jaottimen **Dish**-tuloliitäntään. Kytke Unicable-jaottimen kahden **STB/IF out** -liitännän koaksiaalikaapelit vastaanottimen satelliittituloliitäntöihin (**INPUT 1** ja **INPUT 2**).
- Tai**
- 3B. **Quad LNB** – kytke satelliittiantenni ja vastaanotin kahdella koaksiaalikaapelilla (katso myös kohta LNB:n eli taajuusmuuntimen määrittäminen sivulla 11).

Huomautuksia

SCART välittää **sekä** kuva- että äänisignaalin televisioon tai videonauhuriin. Jos haluat käyttää jotain muuta äänenlaatua parantavaa ääniliitäntää, katso sivu 15.

Voit lisätä myös videonauhurin (tai DVD-tallentimen) sivulla 12 näytettyyn kokoonpanoon SCART-johdolla.

❖ Tavallinen televisioliitäntä (S-video)

Jos videonauhuriin tai TV:ssä on S-video-liitäntä, voit kytkeä laitteet alla olevan kuvan mukaan.

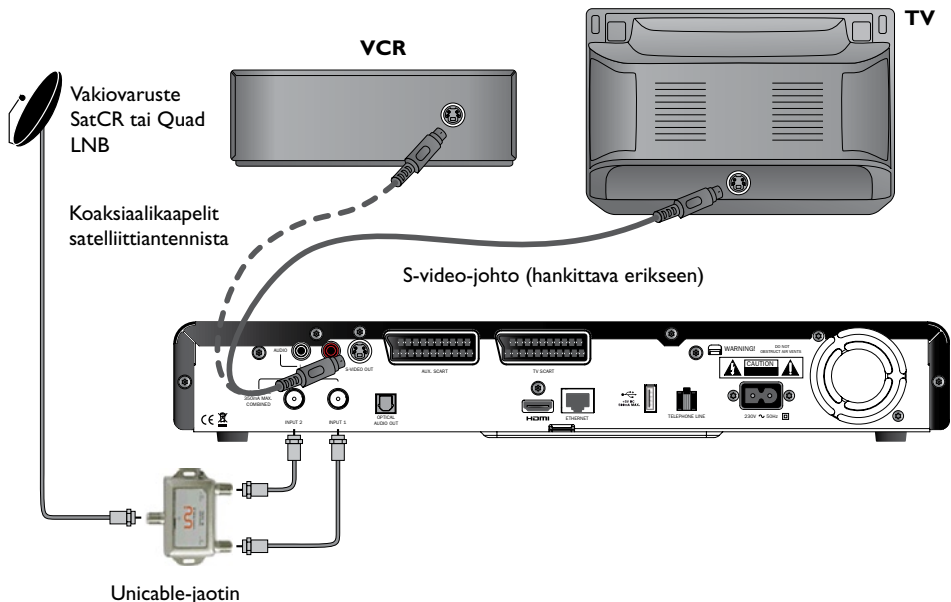

1. Kytke vastaanotin televisioon **tai** videonauhuriin S-video-johdolla (ei kuulu vakiovarusteisiin).
- 2A. **SatCR LNB** – Kytke koaksiaalikaapeli satelliittiantennista Unicable-jaottimen **Dish-tuloliitäntään**. Kytke Unicable-jaottimen kahden **STB/IF out** -liitäntään koaksiaalikaapelit vastaanottimen satelliittituloliitäntöihin (**INPUT 1** ja **INPUT 2**).
Tai
- 2B. **Quad LNB** – kytke satelliittiantenni ja vastaanotin kahdella koaksiaalikaapelilla (katso myös kohta LNB:n eli taajuusmuuntimen määrittäminen sivulla 11).

Huomautus

S-video-johdot välittävät **vain** kuvasignaalin televisioon tai videonauhuriin. Et kuule eikä voi tallentaa ääntä, ennen kuin teet sivulla 15 kuvatut ääniliitännät.

❖ Valinnaiset äänikytkennät

Tässä kuvassa näkyvät valinnaiset äänikytkennät, joiden avulla voi parantaa äänenlaatua. Voit tehdä stereolaiteliitännät kuvatulla tavalla. Jos TV:ssä tai videonauhurissa on sopivat tuloliitännät, voit myös kytkeä johdot niihin.

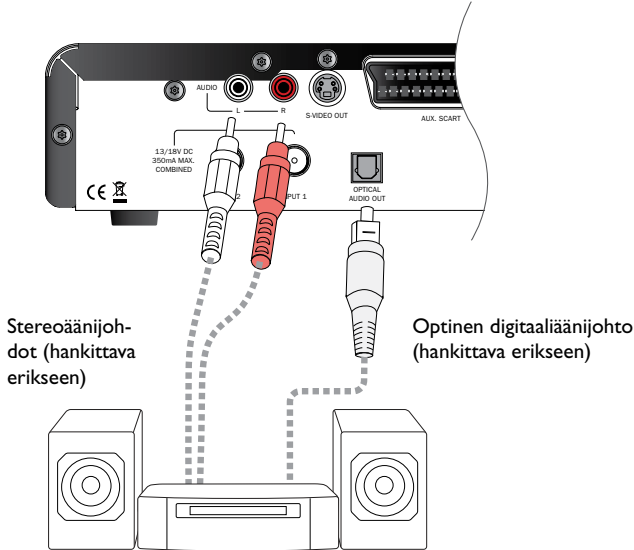

Huomautus

Jos teet kytkennän TV:hen, videonauhuriin tai muuhun laitteeseen S-VIDEO OUT -liitännän avulla, tee myös ääniliitännät, jotta voit kuunnella ja tallentaa ääntä.

❖ Valinnainen Ethernet-yhteys

Jos haluat liittää laitteen internetiin, käytä laitteen mukana toimitettua Ethernet-kaapelia seuraavasti. Siten voit ladata ja katsella VOD (Viasat On Demand) -ohjelmia (katso sivua 30). Liitä kaapeli laitteeseen ja paikallisen verkkoreitittimen Ethernet-porttiin.

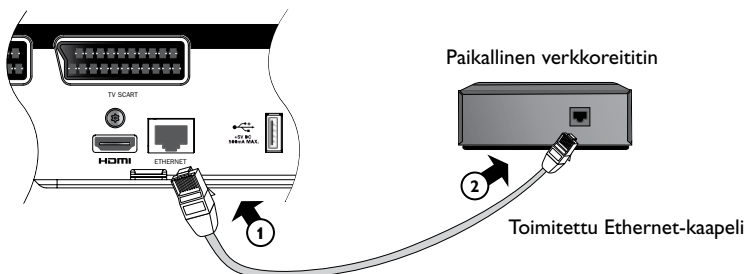

❖ Kytkeminen puhelinlinjaan

(ei pakollinen, jos laite on liitetty internetiin Ethernet-kaapelilla)

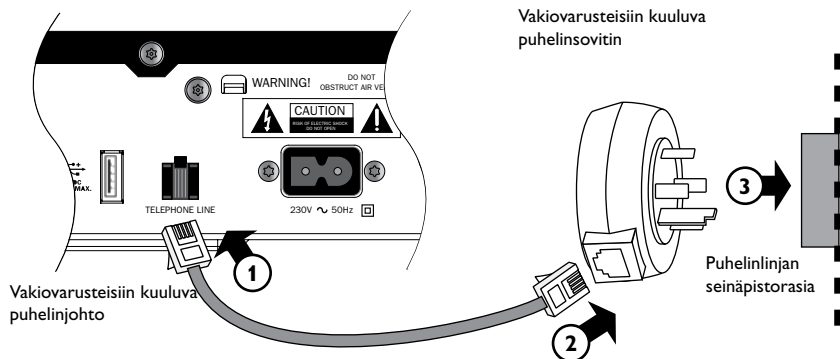

Huomautus

Jos puhelimen pistorasia ei ole RJ-11-pistorasia (katso kuvaa oikealla), käytä jotakin vakiovarusteisiin kuuluvaa sovitinta (katso alla olevat kuvat).

Jos puhelimen pistorasia on RJ-11-pistorasia, saatat tarvita jaottimen (hankittava erikseen), jotta voit kytkeä sekä vastaanottimen että puhelimen.



1. Aseta vakiovarusteisiin kuuluvan puhelinjohdon toinen pää vastaanottimen takapaneelin puhelinliitäntään (TELEPHONE LINE) yllä olevan kuvan mukaisesti.
2. Jos tarvitset sovitinta, valitse asuinpaikkasi mukainen sovitin. Tunnistat oikean sovitin vertaamalla sovitinta puhelimen pistorasiaan.
Aseta vakiovarusteisiin kuuluvan puhelinjohdon toinen pää sovitin RJ-11-liitäntään.
3. Irrota puhelimen pistoke puhelinpistorasiasta. Kytke puhelimen pistoke sille tarkoitettuun sovitin liitäntään.
Kytke sovitin puhelinpistorasiaan.

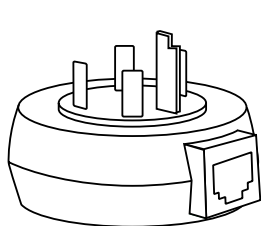

Ruotsissa käytettävä sovitin

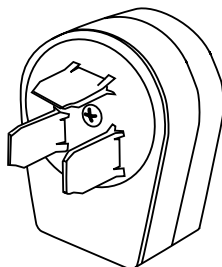

Tanskassa käytettävä sovitin

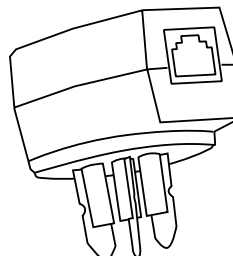

Norjassa ja Suomessa käytettävä sovitin

❖ Kytkeminen pistorasiaan

Kun kaikki liitännät on tehty ohjeiden mukaisesti, voit kytkeä vastaanottimen verkkovirtaan.

1. Kytke verkkovirtajohto vastaanottimen verkkovirtaliitäntään (**230 V ~ 50 Hz**) alla olevan kuvan mukaisesti.
2. Kytke verkkopistoke seinäpistorasiaan alla olevan kuvan mukaisesti.
3. Jos pistorasiassa on virtakytkin, kytke pistorasiaan virta.
4. Kytke muut laitteet pistorasiaan.

VAROITUS

ÄLÄ kytke verkkopistoketta pistorasiaan, ennen kuin olet kytkenyt **KAIKKI** muut johdot vastaanottimeen.

Huomautus

Vastaanottimen käyttöjännite on 230 V AC, 50 Hz.

Vastaanotinta ei saa kytkeä tasavirtalähteeseen.

Vakiovarusteisiin kuuluvan verkkovirtajohtoon toisessa päässä on kaksisuuntainen liitin ja toisessa verkkopistoke. Kytke kaksisuuntainen liitin aina vastaanottimeen **ennen** verkkopistokkeen kytkemistä pistorasiaan.

Ainoa tapa katkaista vastaanottimen virta kokonaan on irrottaa verkkovirtajohto pistorasiasta. Siksi vastaanotin on sijoitettava lähelle pistorasiaa, johon on helppo päästä käsiksi.

Jos sinulla on verkkovirtajohtoa, pistoketta tai johdon kytkemistä koskevia kysymyksiä, ota yhteys ammattitaitoiseen sähköasentajaan.

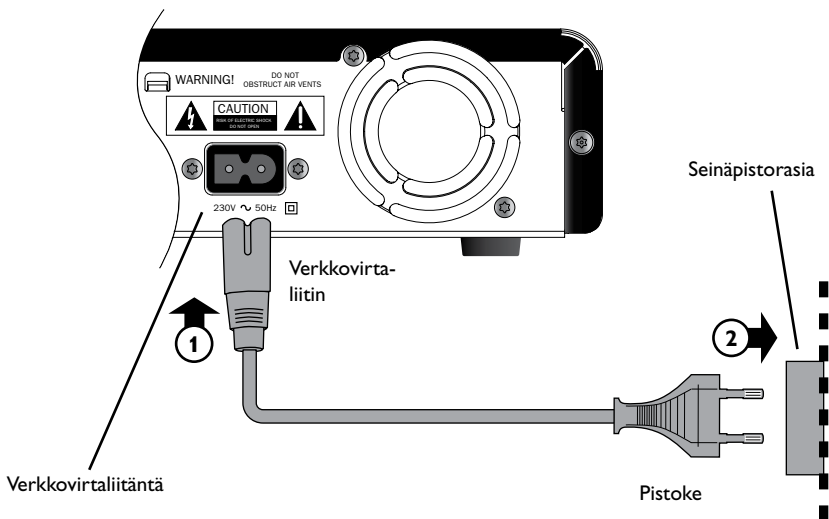

❖ Laitteen käynnistäminen ensimmäisen kerran

Varmista, että TV on päällä. Kun kytket vastaanottimen verkkovirtaan, etupaneelin merkkivalot syttyvät hetkeksi ja valmiustilan merkkivalo (⏻) palaa **vihreänä**.

Alkuasennus > Maa -näyttö tulee näkyviin.



Korosta maa painamalla ▲ -, ▼ -, ◀- tai ▶-painiketta ja paina **OK**-painiketta.

Seuraava näyttö on *LNB Setup*, jonka jälkeen näkyviin tulevat *Default Transponder* (Oletustransponderi)- ja *Signal Test* (Signaalitesti) -näyttö. Jos HD TV on liitetty, näkyviin tulee myös *HD TV Setup* (HDTV-asetukset) -näyttö.

Jos haluat käyttää tehdasasetuksia ja siirtyä seuraavaan näyttöön, paina **OK**-painiketta. Voit palata edelliseen näyttöön painamalla **BACK**-painiketta.

Huomautus

Ohjeet asetusnäytön asetusten muuttamiseen ovat sivuilla 49 ja 50. Jatka painamalla **OK**-painiketta.

Jos alkuasennus onnistui, digitaali-TV:n kuva näytetään televisiosi kanavalla 3.

Jos signaalia ei ole, tarkista asennus. Varmista, että kaikki liitännät on tehty oikein. Katso myös kohta Vianmääritys sivulla 55.

❖ Virran kytkeminen ja katkaiseminen

- ◆ Kytke vastaanotin valmiustilaan painamalla ⏻-painikkeita.
- ◆ Kytke vastaanotin toimintaan painamalla ⏻-painiketta.



Virransäästö – voit säästää virtaa ja rahaa sekä vähentää kasvihuonepäästöjä kytkemällä vastaanottimen valmiustilaan, kun se ei ole käytössä.

❖ Viasat-oppaan käyttäminen

Vastaanottimessa on digitaalisten satelliittipalveluiden käytönaikainen digitaaliopas. Sen avulla voit käyttää vastaanotinta monipuolisimmin. Sen avulla voit

- ◆ katsella ohjelmia ja etsiä samalla tietoja muiden kanavien samanaikaisista tai myöhemmistä ohjelmista
- ◆ avata ohjelmaoppaassa seitsemän seuraavan päivän ohjelmatiedot
- ◆ ladata ja katsella VOD (Viasat On Demand) -ohjelmia, jos olet liittynyt laitteen internetiin (katso sivua 15)
- ◆ tilata elokuvia, urheilulähetyksiä ja muita palveluita Ticketin avulla
- ◆ asettaa muistutuksia kalenterin avulla
- ◆ asettaa vastaanottimen tallentamaan katselunaikaisia tai myöhemmin lähetettäviä ohjelmia
- ◆ katsella tallennuksia
- ◆ muuttaa vastaanottimen asetuksia, mukaan lukien Ikärajan asetus -asetuksia.

❖ Kanavan vaihtaminen

Voit vaihtaa kanavaa

- ◆ **numeropainikkeilla**
- ◆ painamalla **BACK**-painiketta, jolloin edellinen kanava valitaan
- ◆ **CH +**- ja **CH -** -painikkeilla
- ◆ käyttämällä kuvaruutunäyttöä jäljempänä olevien ohjeiden mukaan.

❖ Kanavan lukituksen poistaminen

Jos olet lukinnut kanavia Ikärajan asetus -näytössä (katso sivu 43), lukittuja kanavia ei voi katsella, ennen kuin poistat lukituksen antamalla PIN-koodin. Jos olet asettanut ikäluokitus-rajoituksia Ikärajan asetus -näytössä (katso sivu 44), valitulla tai sitä ylemmällä ikäluokituksella varustettua ohjelmaa ei voi katsella.

Toimi alla olevien ohjeiden mukaan, jos kanavaa vaihtaessasi kuvaruutuun tulee seuraava ilmoitus:

Tämä kanava on lukittu. Syötä PIN-koodi

1. Syötä oikea PIN-koodi **numeropainikkeilla** ja paina **OK**-painiketta.
2. Jos syötät virheellisen koodin, voit poistaa koodin painamalla **◀**-painiketta.

Jos PIN-koodi oli oikea, kanava tulee näkyviin.

- ◆ Jos PIN-koodi oli väärä, kuvaruutuun tulee siitä kertova ilmoitus. Voit yrittää uudelleen tai vaihtaa kanavalle, jota ei ole lukittu.

Huomautus

Jos poistat kanavan lukituksen tällä tavalla, kanava säilyy lukitsemattomana, kun vastaanotin on päällä. Kanavaa lukkiutuu uudelleen, kun asetat vastaanottimeen valmiustilaan tai sammutat sen.

❖ TV:n äänenvoimakkuuden säätäminen

- ◆ Säädä TV:n äänenvoimakkuutta **VOL+**- ja **VOL-**-painikkeilla.
- ◆ Poista TV:n ääni käytöstä tai ota se käyttöön painamalla **mykistyspainiketta** .

❖ Kanavatietoikkunan käyttäminen

Avaa kanavatietoikkuna painamalla **OK**-painikkeita.

Parhaillaan lähetettävän ohjelman tiedot tulevat ruutuun.

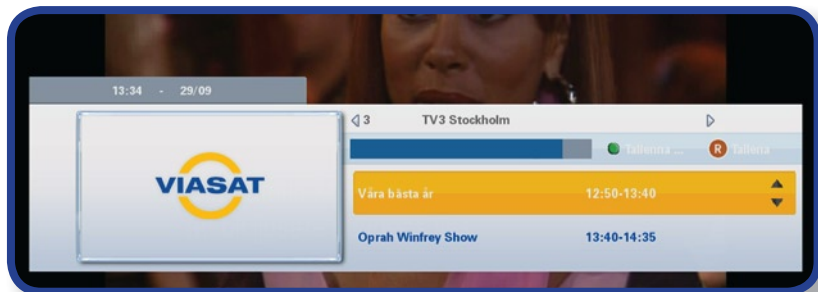

- ◆ Voit katsoa *parhaillaan* lähetettävät ohjelmat painamalla **◀**- tai **▶**-painiketta.
- ◆ Jos haluat selata ohjelmia alkamisajan mukaan, paina **▲**- tai **▼**-painiketta.
- ◆ Jos haluat katsoa lisätietoja ohjelmasta, paina **i**-painiketta.
(Voit poistaa ohjelman lisätiedot painamalla **i**-painiketta uudelleen.)
- ◆ Poista kanavatietoikkuna painamalla **BACK**-painiketta.

Huomaus

Tietoikkuna tulee hetkeksi näkyviin myös silloin, kun vaihdat kanavaa. Sivun 46 ohjeiden avulla voit määrittää ajan, jonka kanavatietoikkuna on ruudussa.

Ohjelman katselu

Aloita haluamasi ohjelman katselu painamalla **OK**-painiketta.

Jos ohjelmaa lähetetään *parhaillaan*, vastaanotin aloittaa sen näyttämisen automaattisesti. Jos se lähetetään myöhemmin, voit asettaa muistutuksen tai tallentaa ohjelman (katso sivu 21).

Ohjelman tallentaminen välittömästi

Jos haluat aloittaa kanavatietoikkunassa näkyvän ohjelman tallennuksen, paina **R**-painiketta.

Jos ohjelma on parhaillaan lähetyksessä, vastaanotin aloittaa tallennuksen. Jos ohjelma lähetetään vasta myöhemmin, vastaanotin aloittaa tallennuksen sen alkaessa.

Kanavatietoikkunassa ohjelman nimen vieressä näkyvä tallennussymboli (katso sivu 22) osoittaa, että ohjelma on valittu tallennettavaksi. Ohjelma lisätään myös kalenteriin (katso sivu 32). Lisätietoja ohjelmaoppaan ohjelmien tallentamisesta on sivuilla 26 ja 27.

Huomautus

Jos käytät taaksepäin pikakelausta (katso sivu 24) ja painat **R**-painiketta, tallennus alkaa ohjelman ensimmäisestä mahdollisesta takaisinkelauspisteestä. Valitsemiesi asetusten mukaan tämä voi olla enintään 90 minuuttia ennen TV-lähetyksen alkamista (katso sivu 47).

Muistutuksen tai tallennuksen asettaminen

Jos haluat katsella ohjelman, joka lähetetään myöhemmin, paina **OK**-painiketta. Näkyviin tulee ohjelmatietonäyttö. Valitse Muistutus tai Tallenna ▲- ja ▼-painikkeilla ja paina **OK**-painiketta uudelleen.

Vastaanotin asettaa muistutuksen tai tallennuksen. Tämä tarkoittaa, että ohjelma lisätään kalenteriin (katso sivu 32). Kanavatietoikkunassa ohjelman nimen vieressä näkyvä muistutus- tai tallennussymboli (katso sivu 22) osoittaa, että ohjelma on lisätty kalenteriin.

Kun ohjelma on alkamassa, muistutusilmoitus tulee ruutuun.









Huomautuksia

Jotkin ohjelmat saattavat olla Ticket-ohjelmia, jotka on ostettava, ennen kuin niitä voi katsella tai tallentaa. Tässä tapauksessa näyttöön avautuu ilmoitus, jossa on ohjelman tiedot ja hinta. Lisätietoja on sivulla 28 kohdassa Ticket.

Jos muistutettavan ohjelman lähetykselle on asetettu jo toinen muistutus, näyttöön tulee ilmoitus, jossa kysytään, mitä haluat tehdä. Lisätietoja on kohdassa Päällekkäiset muistutukset sivulla 37. Jos yrität tallentaa kahta ohjelmaa samanaikaisesti, seurauksena on tallennusten päällekkäisyys (katso sivu 38).

❖ Kanavatietokkunan symbolit ja lisätietonäytöt

Kanavatietokkuna ja lisätietonäytöt sisältävät symboleja, jossa on lisätietoja kyseisestä ohjelmasta.

Symbolit	Selitys
	Ohjelman ikäluokitus on yli kolme vuotta.
	Ohjelman ikäluokitus on yli seitsemän vuotta.
	Ohjelman ikäluokitus on yli yksitoista vuotta.
	Ohjelman ikäluokitus on yli viisitoista vuotta.
	Ohjelman ikäluokitus on yli kahdeksantoista vuotta.
	Tämä ohjelma lähetetään teräväpiirtomuodossa.
	Tämä ohjelma sisältää Dolby Digital -ääntä.
	Ohjelman muistutus on asetettu.
	Ohjelma on valittu tallennettavaksi.
	Tälle ohjelmalle voi määrittää sarjayhteyden (katso sivua 34).

❖ Äänen tai tekstityksen kielen vaihtaminen

Voit vaihtaa katsomasi ohjelman äänen tai tekstityksen kielen, jos vaihtoehtoja on valittavissa.

- ◆ Avaa äänen ja tekstityksen ponnahdusvalikko painamalla **OPTIONS**-painiketta.
- ◆ Valitse ääni tai tekstitys ▲- ja ▼-painikkeilla.
- ◆ Muuta kieliasetusta ◀- ja ▶-painikkeilla.
- ◆ Tallenna muutokset painamalla **OK**-painiketta.
- ◆ Voit poistua valikosta tallentamatta muutoksia painamalla **OPTIONS**-painiketta uudelleen.

❖ Lähetyksen keskeytystoiminnon käyttäminen

- ◆ Kun katselet TV-ohjelmaa, voit keskeyttää sen milloin tahansa painamalla kauko-ohjaimen **keskeytyspainiketta**.

TV-kuva seisahtuu ja ääni vaimenee ja vastaanotin aloittaa ohjelman tallentamisen.

Ruudussa näkyy hetken ajan keskeytysymboli (katso sivu 25). Se ilmoittaa, kuinka monta minuuttia ohjelma on jäljessä varsinaista TV-lähetystä.

- ◆ Kun haluat jatkaa ohjelman katselua lähetyksen keskeytyskohdasta, paina **toistopainiketta**.

Kun katsot lähetyksen keskeytystallennetta, voit siirtyä tallenteessa **keskeytys-, toisto-, pikakelaus eteenpäin-** ja **taaksepäinkelauspainikkeilla**. TV-ruudulla näkyvät symbolit ilmaisevat valitun toiminnon (katso sivu 25).

Jos kelaat takaisin tallennuksen alkuun, kuva seisahtuu.

Jos kelaat eteenpäin tallennuksen loppuun, voit aloittaa normaaliin TV-lähetysten katsomisen tai kelaata taaksepäin.

Samalla kun katselet lähetyksen keskeytystallennetta, vastaanotin jatkaa ohjelman tallentamista sen loppuun asti. Voit kuitenkin milloin tahansa painaa **pysäytyspainiketta** ja aloittaa normaalin TV-lähetysten katsomisen tai kelaata taaksepäin.

Jos yrität vaihtaa kanavaa, vastaanotin pyytää sinua vahvistamaan, että haluat katsella toista kanavaa.

Huomautus

Kun käytät lähetyksen keskeytystoimintoa, vastaanotin tallentaa ohjelman, mutta sitä ei lisätä kalenteriin. Kun palaat normaaliin TV-lähetykseen, lähetyksen keskeytystallenne poistetaan. Jos haluat tallentaa ohjelman kalenteriin, jotta voit katsella sitä myöhemmin, paina **R**-painiketta (katso sivu 21).

❖ Taaksepäin pikakelaustoiminnon käyttäminen

Jos taaksepäin pikakelaustoiminto on käytössä (katso sivu 47), vastaanotin tallentaa valitun kanavan kuvaa jatkuvasti. Kun katselet TV:tä, voit kelata katseltavaa ohjelmaa taaksepäin ja katsella sitä uudelleen.

- ◆ Käynnistä taaksepäin pikakelaustoiminto painamalla kauko-ohjaimen **taaksepäinkelauspainiketta**. Valitsemasi asetuksen mukaan voit kelata enintään 90 minuuttia taaksepäin. Voit lisätä kelausnopeutta painamalla uudelleen **taaksepäinkelauspainiketta**.
- ◆ Kun olet kelannut haluamasi kohtaan, paina **toistopainiketta**. Ruudussa näkyy hetken ajan symboli (katso kohta Käytönaikaiset symbolit sivulla 25). Se ilmoittaa, kuinka monta minuuttia ohjelma on jäljessä varsinaista TV-lähetystä.

Voit katsella koko ohjelman haluamastasi kohdasta alkaen samalla, kun vastaanotin jatkaa tallentamista ohjelman loppuun. Voit palata normaaliin TV-lähetykseen painamalla **pikakelaus eteenpäin** -painiketta. Kun katselet taaksepäin pikakelaus -tallennusta, TV-ruudussa näkyy valitusta toiminnosta kertova symboli (katso kohta Käytönaikaiset symbolit sivulla 25).

Voit milloin tahansa painaa **pysäytyspainiketta** ja aloittaa normaalin TV-lähetysten katsomisen tai kelata taaksepäin.

Jos yrität vaihtaa kanavaa, vastaanotin pyytää sinua vahvistamaan, että haluat katsella toista kanavaa.

Huomautus

Taaksepäin pikakelaustoiminto ei ole oletusarvoisesti käytössä. Voit ottaa tämän toiminnon käyttöön ja valita kelauksen enimmäisajan sivun 47 ohjeiden mukaan.

❖ Käytönaikaiset symbolit

Seuraavat symbolit näkyvät TV-ruudussa, kun käytät vastaanotinta ohjelmien tallentamiseen tai tallenteiden toistamiseen.

Kun toistat kalenterin tallennetta, *tallenteen alusta* kulunut aika näytetään.

Kun käytät lähetyksen keskeytys- tai taaksepäin pikakelaustoimintoa, *varsinaisesta TV-lähetyksestä* kulunut aika näytetään.

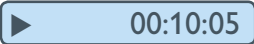
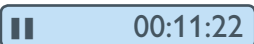
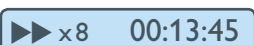
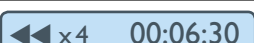
	Tallennus (sillä hetkellä valitun kanavan ohjelma)
 00:10:05	Toisto
 00:11:22	Keskeytys
 00:13:45	Kelaus eteenpäin (x 1/10, x 1/4, x 1/2, x 4, x 8, x 16 tai x 30)
 00:06:30	Kelaus taaksepäin (x4, x8, x16 tai x30)

❖ Ohjelmaoppaan käyttäminen

Elektronisessa ohjelmaoppaassa (EPG) on kaikkien saatavana olevien kanavien seitsemän seuraavan päivän ohjelmatiedot. Ohjelmaoppaan päävalikossa voi myös käyttää muita toimintoja, kuten Viasat Ticket -toimintoa, ja vastaanottimen asetusvalikkoja.

Voit avata ohjelmaoppaan päävalikon painamalla kauko-ohjaimen **EPG**-painiketta.



- ◆ Valitse toiminto **▲**- ja **▼**-painikkeilla ja paina sitten **OK**-painiketta.
- ◆ Jos toiminto edellyttää muita valintoja, näet ne painamalla **OK**-painiketta uudelleen. Voit esimerkiksi katsella erityyppisten TV-kanavien tai ohjelmien tietoja tai käyttää Kaikki kanavat -toimintoa.
- ◆ Palaa edelliseen valikkoon painamalla **BACK**-painiketta.

Ohjelmatiedot

Ohjelmatiedoissa alkamisajat ja päivät näkyvät ylhäällä. Valittu kanava näytetään vasemman esikatseluikkunan alaosassa.



- ◆ Voit selata eri aikoina alkavia ohjelmia **◀**- ja **▶**-painikkeilla.
- ◆ Voit siirtyä kanavaluettelossa **▲**- ja **▼**-painikkeilla.
- ◆ Voit siirtyä edelliseen tai seuraavaan kohtaan kanavaluettelossa kauko-ohjaimen **CH +** (yksi sivu ylöspäin)- ja **CH -** (yksi sivu alaspäin) -painikkeilla.

- ◆ Voit siirtyä 24 tuntia eteen- tai taaksepäin kauko-ohjaimen **sinisen** (24 tuntia eteenpäin) ja **keltaisen** (24 taaksepäin) painikkeiden avulla.
- ◆ Voit sulkea ohjelmaoppaan painamalla **EPG**-painiketta uudelleen.

Ohjelman katseleminen heti

- ◆ Voit näyttää parhaillaan lähetettävän ohjelman esikatseluikkunassa valitsemalla sen ja painamalla **OK**-painiketta.
- ◆ Voit katsoa parhaillaan lähetettävää ohjelmaa ja sulkea ohjelmaoppaan painamalla **OK**-painiketta uudelleen.

Ohjelman tallentaminen tai ohjelman muistutuksen asettaminen

- ◆ Valitse ohjelma, jonka haluat tallentaa, ja paina **R**-painiketta.

Jos ohjelma on parhaillaan lähetyksessä, vastaanotin aloittaa tallennuksen. Jos ohjelma lähetetään vasta myöhemmin, vastaanotin aloittaa tallennuksen sen alkaessa. Ohjelman nimen vieressä ohjelmaoppaassa näkyy tallennussymboli.

- ◆ Jos valittu ohjelma näytetään myöhemmin, voit myös tuoda ohjelman lisätiedot näkyviin painamalla **i**- tai **OK**-painiketta.
- ◆ Valitse Muistutus tai Tallenna ja paina **OK**-painiketta.

Kalenterinäyttö avautuu. Valittu ohjelma on lisätty kalenteriin ja sen vieressä on tallennussymboli (katso sivu 36). Lisätietoja kalenterista on sivulla 32.

Ohjelman nimen vieressä ohjelmaoppaassa näkyy muistutus- tai tallennussymboli.

- ◆ Voit tuoda ohjelmaoppaan näytön uudelleen näkyviin painamalla **BACK**-painiketta.

Huomautuksia

Jotkin ohjelmat saattavat olla Ticket-ohjelmia, jotka on ostettava, ennen kuin niitä voi katsella tai tallentaa. Tässä tapauksessa näyttöön avautuu ilmoitus, jossa on ohjelman tiedot ja hinta. Lisätietoja on sivulla 28 kohdassa Ticket.

Jos muistutettavan ohjelman lähetykselle on asetettu jo toinen muistutus, näyttöön tulee ilmoitus, jossa kysytään, mitä haluat tehdä. Lisätietoja on kohdassa Päällekkäiset muistutukset sivulla 37. Jos yrität tallentaa kahta ohjelmaa samanaikaisesti, seurauksena on tallennusten päällekkäisyys (katso sivu 38).

❖ Ticket

Voit käyttää kauko-ohjainta, kun haluat tilata elokuvia, urheilua ja aikuisohjelmia Ticketin avulla.

Kun tilaat, valitse Ticket-ohjelma, jonka haluat katsoa. Kun olet tilannut ohjelman, voit käyttää Ticket-kanavaa alkaen kello 10.00 ohjelman lähetyspäivänä aina seuraavaan päivään klo 10.00 asti.

Avaa Ticket-kanava painamalla **TICKET**-painiketta.

Voit katsella Ticket-ohjelmatietoja samalla tavalla kuin muita ohjelmaoppaan näyttöjä.

Ticket-ohjelman hankkiminen

Voit tilata Ticket-ohjelman katseltavaksi tai tallennettavaksi seuraavasti:

1. Valitse ohjelma **nuolipainikkeilla**.
2. Jos haluat katsoa lisätietoja ohjelmasta, paina **i**-painiketta.
Valitsemasi Ticket-ohjelman tiedot, kuten lähetysaika ja hinta, tulevat näyttöön.
Voit sulkea tiedot ja palata Ticket-näyttöön painamalla **BACK**-painiketta tai jatkaa vaiheeseen 3.
3. Jos ohjelmaa lähetetään parhaillaan, valitse Katso tai Tallenna ja paina **OK**-painiketta. (Jos ohjelma alkaa myöhemmin, voit asettaa muistutuksen.)

Jos olet asettanut Ikärajan asetus -näytössä (katso sivu 42) katselu- tai hankintarajoituksia, PIN-koodi on ehkä syötettävä.

4. Syötä PIN-koodi **numeropainikkeilla**, jos sitä tarvitaan.

Huomautus

Jos katselet Ticket-kanavaa milloin tahansa tallennuspäivänä (alkaen kello 10.00 lähetyspäivänä aina seuraavaan päivään klo 10.00 asti), varattu tallennus merkitään kalenterissa katsotuksi, vaikka sitä ei ole vielä tallennettu. Näin tapahtuu, vaikka vain ohittaisit kanavan selatessasi kanavia.

Tallennettujen Ticket-ohjelmien katsominen

Jos olet tallentanut Ticket-ohjelman, muttet ole vielä katsonut sitä, se säilyy kalenterissa seitsemän vuorokautta lähetyksajasta lukien, minkä jälkeen se poistetaan.

Ohjelma veloitetaan, kun aloitat tallenteen katsomisen. Kun aloitat Ticket-tallenteen katsomisen, voit katsoa sen uudelleen niin monta kerta kuin haluat tietyn aikarajan sisällä ilman lisämaksua. Kun aika on umpeutunut, vastaanotin poistaa tallenteen automaattisesti.

Tallennettujen Ticket-ohjelmien poistaminen

Voit poistaa Ticket-ohjelman tallennuksen kalenterista kuten muutkin tallennukset. Jos poistat Ticket-ohjelman, ennen kuin se on katsottu, ohjelmasta ei veloiteta.

Huomautuksia

Ticket-luettelon sijaista voit valita Ticket-ohjelman myös ohjelmaoppaasta (katso sivu 26) tai kanavatie-toikkunasta (katso sivu 20).

Jotta voisit tilata Ticket-ohjelmia kauko-ohjaimen avulla, vastaanottimen on oltava olla kytkettynä puhelinlinjaan (katso sivu 16).

Jos näyttöön tulee virheilmoitus, jonka mukaan et voi ostaa Ticket-ohjelmaa, katso lisätietoja Vianmääritys-kohdasta sivulla 55.

VOD (Viasat On Demand)

❖ VOD (Viasat On Demand)

Jos olet liittänyt laitteen internetiin (katso sivua 15), voit ladata ja katsella lisäohjelmia aina, kun haluat. Jotkin ohjelmat ovat ladattavissa ilmaiseksi. Maksullisten ohjelmien hinta näkyy näytössä. Ostamiesi ohjelmien hinta näkyy myös laskussa.

Voit avata VOD-päänäytön painamalla kaukosäätimen VOD-painiketta.

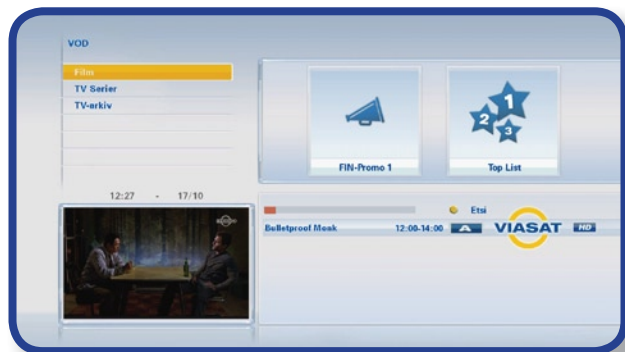

Ohjelman valitseminen ladattavaksi

Valitse ▲ ▼- ja **OK**-painikkeella luokka ja aliluokka, kunnes näyttöön tulee käytettävissä olevien ohjelmien luettelo.

Korosta haluamasi ohjelma ja paina **OK**-painiketta. Jos ohjelman lataaminen on maksullista, vahvista ostos antamalla PIN-koodi.

Huomautus

Jos olet jo ladannut ohjelman, näyttöön tulee ilmoitus, että se on toistettavissa.

VOD-asetusten mukaan (katso sivua 52) ohjelman toisto saattaa alkaa automaattisesti, tai näyttöön voi tulla muistutus, että ohjelma on toistettavissa.

Plannerissa näet aiemmin tai kyseisellä hetkellä lataamiesi ohjelmien tilan (katso sivua 35).

Suosittelvat ohjelmat

VOD-näytön normaalin luokkaluettelon oikealla puolella on linkkejä muihin mahdollisesti kiinnostaviin ohjelmaluetteloihin. ◀ ▶-painikkeilla ja **OK**-painikkeella voit korostaa ja valita haluamasi linkin.

Suosittelvien ohjelmien luettelo tulee näyttöön.

Ladattavien ohjelmien etsiminen

Jos haluat etsiä ohjelmien nimiä kaikista luokista tai jostakin tietystä luokista, painamalla **keltaista** painiketta voit avata hakunäytön missä tahansa VOD-näytössä.



Kirjoita hakuteksti (enintään 15 merkkiä) kaukosäätimen **numeropainikkeilla** ja paina **OK**-painiketta.

Huomautus

Jos painat **OK**-painiketta kirjoittamatta tekstiä, näyttöön tulee luokan kaikkien katsottavissa olevien ohjelmien luettelo.

Näyttöön tulee hakutekstin sisältävien ohjelmien nimiluettelo. Jos haulla ei löydy tuloksia, näyttöön tulee siitä ilmoitus.

Valitse toistettava ohjelma edellä olevien ohjeiden mukaisesti. Voit aloittaa uuden haun painamalla **punaista** painiketta.

❖ Kalenterin käyttäminen

Kalenterin avulla voit suunnitella TV:n katselusi. Kalenterissa näytetään seuraavat tiedot:

- ◆ **Tallennetut ohjelmat** – näyttää tallentamasi ohjelmat ja sen, mitkä niistä olet jo katsonut.
- ◆ **Reminders & Booked Events (Muistutukset ja varatut tapahtumat)** - asettamasi muistutukset ja ohjelmat, jotka olet asettanut vastaanottimen tallentamaan myöhemmin.
- ◆ **Series Link (Sarjalinkki)** - kaikki ohjelmat, joille olet asettanut sarjalinkin
- ◆ **Time Based Recording (Ajastus)** - näyttö, jossa voit manuaalisesti määrittää ajastuksia kanavan numeron, päiväyksen ja ajan sekä taajuuden mukaan
- ◆ **VOD On Disk (VOD-ohjelmat levyllä)** - kaikki laitteen kiintolevyllä tallennetut Viasat On Demand -ohjelmat
- ◆ **Downloading (Ladataan)** - kaikki ohjelmat, joita parhaillaan ladataan internetistä laitteen kiintolevyllä

Kalenterin tapahtumatietojen alla on punainen levytilan merkkiviiva. Yhtenäisen viivan pituus osoittaa käytetyn tilan määrän. Jos yhtenäisen viivan oikealla puolella näkyy vaaleampi patkka punaista viivaa, se osoittaa tulevia ajastuksia varten tarvittavan levytilan määrän.

Lisätietoja levytilasta on sivulla 38.

Avaa kalenteri painamalla kauko-ohjaimen **PLANNER**-painiketta.

- ◆ Valitse tiedot ▲- ja ▼-painikkeilla ja paina sitten **OK**-painiketta.

Tallennetut ohjelmat

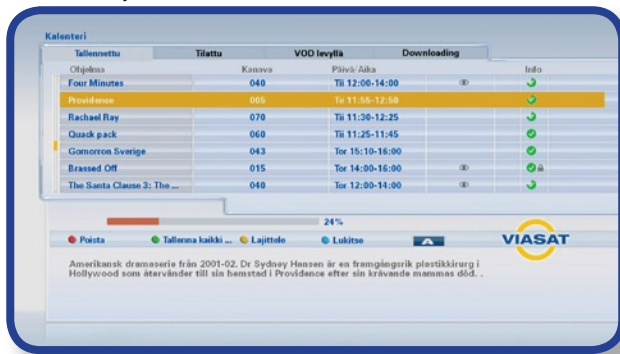

Tässä näytössä on lista luettelo sillä hetkellä tallennettavista ohjelmista ja aiemmin tallennetuista ohjelmista.

- ◆ Valitse ohjelma ▲- ja ▼-painikkeilla.
- ◆ Voit lajitella ohjelmaluettelon painamalla **keltaista** painiketta, valitsemalla lajitte-lutyypin (Katsok kaikki, Tallentaa, Tallennettu tai Katsottu) ▲- ja ▼-painikkeilla ja painamalla **OK**-painiketta.
- ◆ Voit katsoa ohjelman tietoikkunan painamalla **toisto-**, **i-** tai **OK**-painiketta.
- ◆ Voit katsoa ohjelman alusta, jatkaa toistoa viimeksi katsotusta kohdasta tai määrittää toiston siirtymän tiettyyn kohtaan alusta.

- ◆ Lukitse valittu ohjelma painamalla **sinistä** painiketta. Tallennetun ohjelman lukitsemiseen ja sen lukituksen poistamiseen tarvitaan myös PIN-koodi.
- ◆ Poista valittu ohjelma painamalla **punaista** painiketta.

Huomautus

Lukitun ohjelman voi poistaa vain, jos sen PIN-koodi on annettu. Lukitsematon ohjelma poistetaan heti.

- ◆ Voit näyttää seuraavan Planner-näytön painamalla ►-painiketta

Reminders & Booked Events (Muistutukset ja varatut tapahtumat)

Tässä näytössä on luettelo parhaillaan ja myöhemmin tallennettavista ohjelmista sekä Ticket- ja muistutustapahtumista.

- ◆ Valitse tapahtuma ▲- ja ▼-painikkeilla.
- ◆ Voit lajitella tapahtumaluettelon painamalla **keltaista** painiketta, valitsemalla lajittelutyyppiin (Katso kaikki, Tallenna, Muistuta tai Series Link) ▲- ja ▼-painikkeilla ja painamalla **OK**-painiketta.
- ◆ Voit katsoa tapahtuman tietokkunan painamalla **i**- tai **OK**-painiketta. Tietokkunnassa voit muuttaa muistutuksen tallennukseksi tai tallennuksen muistutukseksi painamalla **OK**-painiketta.
- ◆ Lukitse tilattu tallennus painamalla **sinistä** painiketta. Tallennuksen lukitsemiseen tarvitaan myös PIN-koodi.
- ◆ Poista valittu tapahtuma painamalla **punaista** painiketta.

Huomautuksia

Lukitun ohjelman voi poistaa vain, jos sen PIN-koodi on annettu. Lukitsematon ohjelma poistetaan heti.

Voit asettaa enintään 100 muistutusta. Tallennusten määrää rajoittaa vain levytila.

Jos kalenterissa luetellaan useita tapahtumia, voit siirtyä luettelon edelliseen tai seuraavaan osaan **CH+**- ja **CH-**-painikkeilla.

- ◆ Avaa Tallennetut ohjelmat -näyttö painamalla ◀-painiketta.
- ◆ Sulje kalenteri painamalla **EXIT**-painiketta.

Series Link (Sarjalinkki)

Tässä Plannerin osassa on luettelo kaikista ohjelmasarjoista, jotka olet määrittänyt tallennettaviksi jaksoittain. Series Title (Sarjan nimi) voi olla ohjelman nimi tai ensimmäiseen tallennukseen perustuva nimi (lisätietoja on jäljempänä).

- ◆ Voit lukita sarjan tai avata lukituksen painamalla **sinistä** painiketta ja antamalla PIN-koodin.
- ◆ Jos haluat muuttaa sarjan ominaisuuksia, paina aluksi **keltaista** painiketta. Valitse sitten ◀- tai ▶-painikkeella, miten monta jaksoa (kaikki, 5, 10 tai 15) haluat tallentaa laitteen kiintolevyille.
- ◆ Jos haluat poistaa sarjan, paina aluksi punaista painiketta. Valitse sitten ◀- tai ▶-painikkeella, poistetaanko vai säilytetäänkö kaikki aiemmin tallennetut jaksot, ja paina **OK**-painiketta (tai peruuta painamalla **BACK**-painiketta).

Time Based Recording (Ajastus)

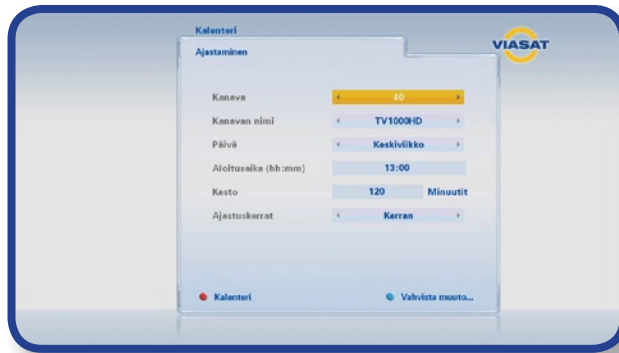

Tässä näytössä voit määrittää tallennuksia manuaalisesti kanavan numeron ja kellonajan mukaan.

- ◆ Voit korostaa asetuksia painamalla ▲- tai ▼-painiketta
- ◆ Voit vaihtaa kanavan numeroa, kanavan nimeä, päivää ja taajuutta painamalla ◀- tai ▶-painiketta
- ◆ Määritä aloitusaika ja kesto minuutteina **numeropainikkeilla**. Jos teet virheen, voit poistaa numeroita painamalla ◀-painiketta.

Ota muutokset käyttöön painamalla **sinistä** painiketta tai peruuta muutokset ja palaa Planneriin painamalla **punaista** painiketta.





Huomautus

Yksittäiset tallennukset näkyvät ainoastaan Plannerin Reminders & Booked Events (Muistutukset ja varatut tapahtumat) -osassa. Toistuvat tallennukset näkyvät myös Series Link (Sarjalinkki) -osassa (katso edellä) sarjana, jonka nimi perustuu ensimmäisen tallennuksen päivämäärään.

VOD On Disk (VOD-ohjelmat levyllä)



Tässä Plannerin osassa on luettelo ladatuista ja juuri ladattavista ohjelmista sekä kunkin kesto, vanhenemispäivä ja tila. Näytössä voi olla seuraavia symboleja:

Symbolit	Selitykset
	Lataussymboli - ohjelmaa ladataan parhaillaan.
	Jonosymboli - ohjelma odottaa latausta.
	Taukosymboli - ohjelman lataus on pysäytetty.
	Epäonnistumissymboli - ohjelman lataus epäonnistui.
	Ladattu-symboli - ohjelma on ladattu kokonaan..









Downloading

Tässä näytössä näkyvät niiden ohjelmien nimet, joita ladataan juuri laitteen kiintolevyille. Näkyvissä on kunkin ohjelman nykyinen tila sekä edistymisosoitin, joka osoittaa, miten paljon ohjelmaa on ladattu. Näyttöön tulee **OK** To Play -ilmoitus heti, kun toisto voidaan aloittaa.

- ◆ Voit toistaa korostetun ohjelman painamalla **OK**-painiketta.
- ◆ Voit pysäyttää korostetun ohjelman tallennuksen tai jatkaa tallennusta painamalla **keltaista** painiketta
- ◆ Voit lukita korostetun ohjelman tai avata lukituksen painamalla **sinistä** painiketta (PIN-koodi tarvitaan)
- ◆ Voit poistaa valitun ohjelman painamalla **punaista** painiketta

Kalenterin symbolit

Kalenterissa voi näkyä seuraavia symboleja:

Symbolit	Selitys
	<i>Muistutussymboli</i> osoittaa, että ohjelmaa varten on asetettu muistutus.
	<i>Tallennussymboli</i> osoittaa, että ohjelma on valittu tallennettavaksi.
	<i>Sarjalinkkisymboli</i> - osoittaa, että ohjelma kuuluu tallennettavien ohjelmien sarjaan.
	<i>Lukkosymboli</i> osoittaa, että tallennus tai ohjelma, joka on asetettu tallennettavaksi, on lukittu. Se voidaan poistaa vain antamalla PIN-koodi. Ohjelmaa ei voida myöskään poistaa automaattisesti esimerkiksi silloin, kun levy on täynnä.
	<i>Tallennettu-symboli</i> osoittaa, että koko ohjelma on tallennettu.
	<i>Osittain tallennettu -symboli</i> osoittaa, että vain osa ohjelmasta on tallennettu.
	<i>Katsottu-symboli</i> - osoittaa, että tallenne (tai VOD-ohjelma) on katsottu.
	<i>Epäonnistunut tallennus -symboli</i> . Kalenterinäyttö saattaa sisältää tietoja epäonnistumisen syystä.

Lähetysaikojen muutokset

Jos ohjelman alkamisaika muuttuu enintään kuusi tuntia, kalenteri päivittyy automaattisesti. Jos toisin sanoen olet asettanut muistutuksen ohjelmaa varten, näet muistutuksen ohjelman ollessa alkamassa. Tai jos olet valinnut ohjelman tallennettavaksi, vastaanotin aloittaa tallennuksen oikeaan aikaan.

Jos alkamisaika on siirtynyt enemmän kuin kuusi tuntia, ohjelma poistetaan kalenterista ja sille on asetettava uusi muistutus tai tallennus. Tutustu myös kohtaan Pääallekkäiset tallennukset sivulla 38.

Ohjelman katselu, kun muistutus tulee näkyviin

Jos olet asettanut muistutuksen, kalenteri näyttää muistutusilmoituksen TV-ruudussa hieman ennen ohjelman alkua.



- ◆ Hyväksy muistutus painamalla **sinistä** painiketta. Vastaanotin vaihtaa kanavaa automaattisesti, kun ohjelma alkaa, jos toinen kanava on valittu.
- ◆ Jos haluat jatkaa parhaillaan katsomasi ohjelman katselua vaihtamatta kanavaa paina **punaista** painiketta.

Huomautuksia

Muistutukset näkyvät vain, jos vastaanottimeen on kytketty virta ja katselet televisiota. Voit mukauttaa muistutusten näyttötapaa (katso sivu 46).

Muistutusristiriidat

Jos muistutukseen valitsemasi ohjelma alkaa samaan aikaan kuin aiemmin määrittämäsi muistutus, näyttöön tulee kysymys, mitä haluat tehdä. Voit korostaa ohjelman painamalla ▲- tai ▼-painiketta.

- ◆ Jos haluat peruuttaa juuri valitsemasi ohjelman, mutta säilyttää aiemmat muistutukset, paina **BACK**-painiketta.
- ◆ Voit poistaa korostetun ohjelman muistutuksen painamalla **OK**-painiketta.

Päällekkäiset muistutukset

Jos olet määrittämässä muistutuksen ohjelmasta, jolle on jo määritetty muistutus, näyttöön tulee kysymys, mitä haluat tehdä.

- ◆ Jos haluat peruuttaa juuri valitsemasi ohjelman, mutta säilyttää aiemmat muistutukset, paina **BACK**-painiketta.
- ◆ Jos haluat säilyttää kaikki muistutukset Kalenterissa, paina **OK**-painiketta.

Tallennusristiriidat

Kun varaat ohjelman tallennettavaksi, vastaanotin tarkistaa, onko samaan aikaan muita varauksia. Jos samaan aikaan on enemmän kuin kaksi tallennusta, muodostuu ristiriita. Laite ilmoittaa ristiriidasta ja näyttää, mitä aiemmin varattuja tapahtumia voit peruuttaa, jotta voit tallentaa uuden valinnan.

- ◆ Jos haluat poistaa tapahtuman, jotta voit tallentaa uuden valinnan, korosta tapahtuma ▲- tai ▼-painikkeella ja paina **OK**-painiketta.
- ◆ Jos haluat säilyttää vanhat tapahtumat ja peruuttaa uuden tallennuksen, paina **BACK**-painiketta.

Lähetysaikojen muutosten aiheuttamat päällekkäisyydet

Jos ohjelman lähetysaika muuttuu, kalenteri päivittyy automaattisesti. Jos lähetysaikojen muuttuminen aiheuttaa päällekkäisyyden, vastaanotin tallentaa kokonaisuudessaan sen ohjelman, joka alkaa aikaisemmin. Myöhemmin alkavat ohjelmat tallennetaan osittain.

Jos haluat varmistaa, että tietty ohjelma tallennetaan kokonaan mahdollisista päällekkäisyyksistä huolimatta, lukitse ohjelma kalenterissa (katso sivu 32).

Levytilavaroitus

Kun valitset ohjelman tallennettavaksi, vastaanotin tarkistaa, mahtuuko se jäljellä olevaan levytilaan. Jos levy on melkein täynnä, vastaanotin saattaa vapauttaa levytilaa poistamalla tallennuksia.

Vastaanotin voi tehdä tämän automaattisesti, jos PVR-asetukset sallivat sen (katso sivu 47). Jos olet valinnut Kovalevyn tila -asetukseksi Varoitus, ruudulla näytetään ilmoitus.

Sulje ilmoitus painamalla **BACK**-painiketta ja poista sitten joitakin vanhoja tallennuksia kalenterin avulla (katso sivu 32).

Huomautus

Voit tarkistaa vastaanottimen käytössä olevan levytilan sivulla 32 esitellyn levytilan merkki-viivan avulla.

❖ Tallennusten katsominen

Toistosymboli

Kun aloitat tallennetun ohjelman katselun, toistosymboli näkyy TV-ruudussa hetken (katso sivu 25).

Saat toistosymbolin näkyviin milloin tahansa painamalla **toistopainiketta**. Ruudussa näkyy symboleja myös silloin, kun kelaat tallennetta tai keskeytät sen. Lisätietoja on sivulla 25.

Toistonaikaiset toiminnot

Toiston (tai kelauksen) aikana vastaanottimen etupaneelin valot syttyvät. Lisätietoja etupaneelista on sivulla 7.

Tietojen näyttäminen

- ◆ Kun katsot tallennusta, voit avata kalenteriin nykyisen ja edelliset tai seuraavat tallennukset näyttävän tietoikkunan painamalla **OK**-painiketta.
- ◆ Voit toistaa tallennusta nopeasti valitsemalla tallennuksen nimen tietoikkunassa ja painamalla **OK**-painiketta.
- ◆ Jos haluat nähdä katselemasi ohjelman lisätiedot, paina **i**-painiketta. Voit poistaa lisätiedot painamalla **i**-painiketta uudelleen.

Keskeyttäminen ja pysäyttäminen

- ◆ Jos vaihdat kanavaa, tallennuksen toistaminen pysähtyy.
- ◆ Voit keskeyttää toiston milloin tahansa painamalla **keskeytyspainiketta**. Voit jatkaa katselua painamalla **toistopainiketta**.
- ◆ Voit pysäyttää toiston ja palata normaaliin TV-lähetykseen painamalla **pysäytys-** tai **BACK**-painiketta.
- ◆ Näet ilmoituksen, kun tallennus loppuu. Voit kelata tallennusta taaksepäin tai pysäyttää sen.

Kelaus eteen- ja taaksepäin

Aina kun ohjelmaa toistetaan, voit kelata tallennusta eteen- ja taaksepäin useilla nopeuksilla.

- ◆ **Kelaa taaksepäin** painamalla kauko-ohjaimen **taaksepäinkelauspainiketta** (katso sivu 6).

Ruudussa näkyvä symboli osoittaa, että tallennusta kelataan taaksepäin kaksinkertaisella nopeudella.

- ◆ Voit lisätä nopeutta painamalla uudelleen **taaksepäinkelauspainiketta** enintään kolme kertaa (x8, x16, x30).
- ◆ Voit palata normaaliin toistoon painamalla **toistopainiketta**.

Eteenpäin kelaus toimii samalla tavalla. Voit lisätä nopeutta painamalla **nopea eteenpäin-kelaus** -painiketta (x4, x8, x16, x30).

Hidastettu toisto

Voit toistaa ohjelmaa hidastetulla nopeudella painamalla **keskeytyspainiketta** ja valitsemalla sitten nopeuden (x1/10, x1/4 tai x1/2) **nopea eteenpäinkelaus** -painikkeella.

Voit palata normaaliin toistoon painamalla **toistopainiketta**.

Rajoitettujen ohjelmien tai lukittujen kanavien tallennusten katselu

Jos haluat katsoa tallennusta,

- ◆ joka on tallennettu lukitulta kanavalta tai
- ◆ jolle on asetettu katselurajoitus,

tarvitset PIN-koodin. Lisätietoja on kohdassa Ikärajan asetus sivulla 42.

❖ Asetusvalikot

Näiden valikkojen toiminnoilla voit

- ◆ määrittää, ketkä voivat katsella tai ostaa tiettyjä ohjelmia
- ◆ muuttaa kalenterin tai PVR:n tallennusasetuksia
- ◆ muuttaa kieli- ja tekstitysasetuksia
- ◆ muuttaa TV-asetuksia
- ◆ muuttaa vastaanottimen tallennusasetuksia
- ◆ tarkastella vastaanottimen vianmäärittystietoja
- ◆ testata satelliittista vastaanotetun signaalin.

Huomautus

Vianmäärittystietojen ja vastaanotetun signaalin tietojen tarkastelu voi olla tarpeen esimerkiksi silloin, kun asiakastuki pyytää näitä tietoja.

Asetukset-valikon avaaminen:

1. Paina kauko-ohjaimen **SETUP**-painiketta.

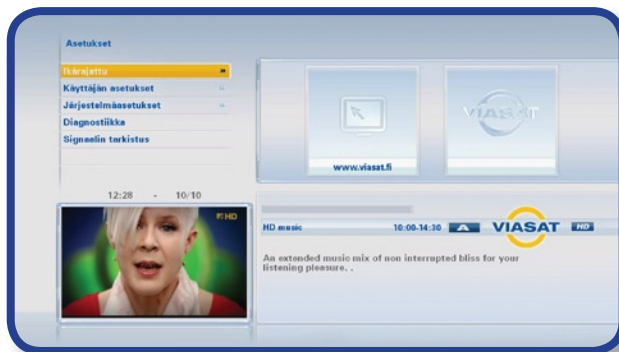

2. Valitse vaihtoehto ▼- ja ▲-painikkeilla ja paina **OK**-painiketta.

Huomautus

Ohjelmakortti on asetettava vastaanottimeen ja PIN-koodi (katso sivu 42) on syötettävä, ennen kuin Ikärajan asetus- ja Järjestelmäasetukset-valikkoja voi käyttää.

Valikkonäyttöjen käyttäminen

- ◆ Valitse muutettava asetus valikkonäytössä ▲- ja ▼-painikkeilla ja tuo mahdolliset asetukset näkyviin painamalla ◀- tai ▶-painiketta. Joissain näytöissä asetuksen muuttamiseen tai arvojen syöttämiseen käytetään **OK**-painiketta ja **numeropainikkeita**.
- ◆ Kun käytät valikkoa, voit ottaa muutokset käyttöön painamalla **sinistä** painiketta.
- ◆ Voit myös peruuttaa muutokset ja palata edelliseen valikkoon painamalla **punaista** painiketta.
- ◆ Voit peruuttaa tekemäsi muutokset ja palauttaa digitaalisen satelliittikanavan näkyviin painamalla **EXIT**-painiketta.

❖ Ikärajan asetus

Ikärajan asetus -valikon toiminnoilla voit

- ◆ lukita kanavia
- ◆ asettaa katselurajoituksia, jotka perustuvat ohjelmien ikärajiin
- ◆ asettaa hankintarajoituksia ja määrittää, tarvitaanko Ticket-kanavien katselemiseen PIN-koodi
- ◆ vaihtaa PIN-koodin.

Tietoja PIN-koodista

Kun käytät vastaanotinta ensimmäisen kerran, PIN-koodi on **0000**. Jotta PIN-koodi olisi salainen, vaihda se numerosarjaksi, jonka muistat itse helposti mutta jota muiden on vaikea arvata (katso sivu 45).

PIN-koodin syöttäminen

Ruudulla näkyy joissain tilanteissa ilmoitus, jossa pyydetään syöttämään PIN-koodi. Ilmoitus näytetään esimerkiksi silloin, kun yrität

- ◆ käyttää Ikärajan asetus- ja Järjestelmäasetukset-valikkoja
- ◆ katsoa lukittua kanavaa tai tallennettua lukitun kanavan ohjelmaa
- ◆ tilata maksullisen ohjelman.

Syötä PIN-koodi **numeropainikkeilla** (numerot piilotetaan ruudulla tähtimerkeillä) ja paina **OK**-painiketta.

Jos syötät PIN-koodin väärin, poista merkkejä painamalla **◀**-painiketta.

Jos annat väärän PIN-koodin, vastaanotin pyytää syöttämään koodin uudelleen.

Kanavien lukitseminen

Voit lukita kanavia Kanavan lukitus -näytössä.

1. Valitse Ikärajan asetus -näytössä Kanavan lukitus ja paina **OK**-painiketta.

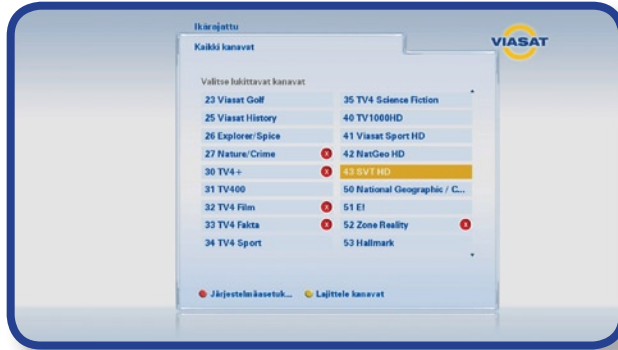

2. Valitse ▲- ja ▼-painikkeilla kanaluettelosta kanava, jonka haluat lukita tai jonka lukituksen haluat poistaa. Paina sitten **OK**-painiketta. Kanavan tila vaihdetaan.

Huomautuksia

Voit katsella edellistä tai seuraava kanavaryhmää painamalla **CH +** - tai **CH -** -painiketta.

Voit lajitella kanaluettelon painamalla **keltaista** painiketta, valitsemalla kanavaluokan (Kaikki kanavat, Viihde, Elokuvat, Musiikki, Uutiset tai Urheilu) ▲- ja ▼-painikkeilla ja painamalla **OK**-painiketta.

3. Toista vaiheen 2 toimet riittävän monta kertaa.
4. Ota muutokset käyttöön painamalla **sinistä** painiketta.

Jos painat **punaista** painiketta muutosten tekemisen jälkeen, vastaanotin kysyy, haluatko tallentaa tiedot. Valitse **Kyllä** tai **Ei** ja paina **OK**-painiketta.

Katselurajoitusten asettaminen

Control Settings -näytössä voit asettaa ikärajoituksen, joka estää suuremmalla ikäluokituksella varustettujen ohjelmien ja tallennusten katsomisen lapsilta ja muilta henkilöiltä, jotka eivät tiedä PIN-koodia.

Jos asetat arvoksi esimerkiksi 11+, lukittuja ovat ohjelmat, joiden ikäluokituksena on yli 11 vuotta. Niiden katselu edellyttää PIN-koodin antamista. Katselurajoitukset toimivat vain, jos kanavan ohjelmisto sisältää ikäluokitus tiedot. Viasat ei ole vastuussa kanavien virheellisistä ikäluokitus tiedoista.

Lisätietoja on kohdassa Kanavatietoikkunan symbolit ja lisätietoja sisältävät näytöt sivulla 22.

Huomautus

Kun käytössä on vakioasetus A, kaikkiin ikäluokituksella varustettuihin ohjelmiin on lisätty rajoitus. Voit poistaa rajoitukset.

Tässä näytössä voit valita, tarvitaanko maksullisten ohjelmien hankkimiseen PIN-koodi. Voit myös valita, kuinka paljon yhden maksullisen ohjelman hankintaan voi enintään käyttää.

Tämän näytön käyttäminen:

1. Valitse Ikärajan asetus -näytössä Control Settings ja paina **OK**-painiketta.
2. Valitse ◀- ja ▶-painikkeilla ikäluokitus (A, 7+, 11+, 15+ tai 18+), jolle haluat asettaa rajoituksen.

Kun lisää rajoituksen ikäluokitukseen, rajoitus lisätään kaikkiin ylempiin ikäluokituksiin automaattisesti.

3. Valitse muut muutettavat asetukset ▲- ja ▼-painikkeilla.
4. Tee muutokset ◀- ja ▶-painikkeilla tai **numeropainikkeilla**.
5. Ota muutokset käyttöön painamalla **sinistä** painiketta.

Jos painat **punaista** painiketta muutosten tekemisen jälkeen, vastaanotin kysyy, haluatko tallentaa tiedot. Valitse **Kyllä** tai **Ei** ja paina **OK**-painiketta.

PIN-koodin vaihtaminen

Voit vaihtaa PIN-koodin numerosarjaksi, jonka muistat helposti. Jos unohdat PIN-koodin, ota yhteyttä asiakastukeen.

PIN-koodin vaihtaminen:

1. Valitse Ikärajan asetus -näytössä Vaihda PIN-koodi ja paina **OK**-painiketta.

Vaihda PIN-koodi -näyttö avautuu.

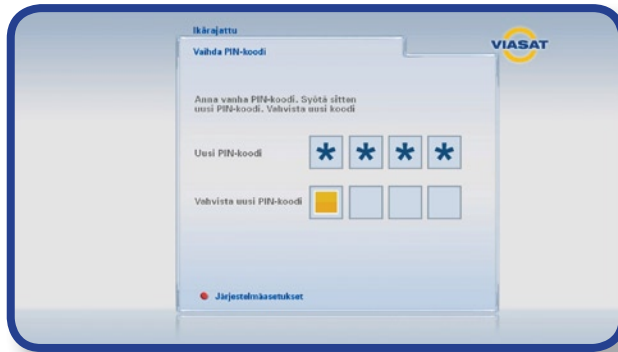

2. Syötä uusi nelinumeroinen PIN-koodi **numeropainikkeilla** (numerot näytetään ruudulla tähtimerkkeinä).
3. Vahvista uusi nelinumeroinen PIN-koodi syöttämällä se uudelleen **numeropainikkeilla**.
Jos syötät PIN-koodin väärin, poista merkkejä painamalla ◀-painiketta.
4. Ota muutokset käyttöön painamalla **sinistä** painiketta tai peruuta muutokset ja palaa edelliseen valikkoon painamalla **punaista** painiketta.

Jos painoit **sinistä** painiketta, mutta vaiheessa 2 syötetty PIN-koodi ei ollut sama kuin vaiheessa 3 syötetty PIN-koodi, virheilmoitus näytetään.

Jos syötät PIN-koodit oikein, vastaanotin näyttää Ikäraja-tilin.

❖ Käyttäjän asetukset

Käyttäjän asetukset -valikon toiminnoilla voit

- ◆ valita ohjelmaoppaan valikkojen, äänen ja tekstityksen kielen
- ◆ muuttaa kanavatietoikkunan näyttöajan pituutta ja muistutusten toimintaa
- ◆ muuttaa vastaanottimen PVR-tallennusasetuksia
- ◆ muuttaa vastaanottimen näytönsäästäjän asetuksia
- ◆ hallita suosikkikanaviasi

Tietoja valikkonäyttöjen käyttämisestä on sivulla 41.

Kielten valitseminen

Kieli-näytössä voit valita:

- ◆ Ohjelmaoppaan (EPG:n) kieli – kieli, jota käytetään kaikissa ohjelmaoppaan valikoissa ja näytössä.
- ◆ Äänen kieli 1 ja 2 – ensi- ja toissijaisesti käytettävät kielet, kun lähetyksessä on useita kieliraitoja.
- ◆ Tekstityskieli 1 ja 2 – ensi- ja toissijaisesti käytettävät kielet niitä ohjelmia varten, joissa on vähintään kaksi kielivaihtoehtoa tekstitystä varten.

Lisäksi voit ottaa tekstityksen käyttöön tai poistaa sen käytöstä.

Ilmoitusruutu- ja ilmoitusasetusten muuttaminen

Ilmoitusruutu ja ilmoitukset -näytössä voit muuttaa seuraavia asetuksia:

- ◆ Esitysaika – kanavatietoikkunan näyttöaika (1–60 sekuntia).
- ◆ Automaattinen muistutus – määrittää, valitsee vastaanotin kanavan automaattisesti, kun muistutus näytetään.
- ◆ Muistutusilmoitus – määrittää, milloin muistutusilmoitus näytetään ennen ohjelman alkua, jos ohjelmalle on asetettu muistutus (1–15 minuuttia).

Kovalevyasetusten muuttaminen

Kovalevyasetukset-näytössä voit muuttaa seuraavia asetuksia:

- ◆ Kovalevyn tila – tapa, jolla vastaanotin käsittelee tallennuksia silloin, kun levytilaa on vähän.

Voit valita kolmesta eri asetuksesta:

Auto – tallennetut ohjelmat poistetaan automaattisesti, kun levyllä ei ole riittävästi tilaa uusille ohjelmille.

Vastaanotin poistaa ensin tallennukset, jotka olet katsellut, ja sitten tallennukset, joita et ole katsellut.

Vastaanotin ei poista lukittuja tallennuksia tai tallennettuja Ticket-ohjelmia.

Varoitus – Tallennuksia ei poisteta automaattisesti. Näyttöön ilmestyy sanoma hieman ennen levytilan loppumista.

Jatka uuden ohjelman tallentamista ja poista vanhat tallennukset painamalla **OK**-painiketta. Voit säilyttää vanhat tallennukset painamalla **BACK**-painiketta. Uuden ohjelman tallentaminen pysäytetään, kun levytila loppuu.

Jos et paina mitään painiketta, vanhoja tallennuksia ei poisteta ja käynnissä oleva tallennus pysähtyy, kun levytila loppuu.

Manuaalinen - Tallennuksia ei poisteta automaattisesti. Varoitusta ei myöskään näytetä, kun levy on täynnä. Levytilaa on vapautettava poistamalla tallennuksia.

Huomautus

Jos vanhojen tallennusten poistamisen jälkeen levytilaa ei ole riittävästi uutta tallennusta varten, vastaanotin tallentaa vain osan valitusta ohjelmasta.

- ◆ Puskurin syvyys - vastaanotin tallentaa automaattisesti parhaillaan katsomasi kanavan ohjelmaa tämän asetuksen mukaisesti (0–90 minuuttia).

Lisätietoja on kohdassa Taaksepäin pikakelaustoiminnon käyttäminen sivulla 24.

Huomautus

Jos valitset Puskurin syvyys -asetukseksi 0 sekuntia, taaksepäin pikakelaustoiminto ei ole käytössä.

- ◆ Tallennuksen pidennys / Tallennuksen loppupidennys - tallennusten alkuun ja loppuun lisättävä aika (1–15 minuuttia)

Huomautus

Jos tallennusta seuraa välittömästi toinen tallennus, mahdollinen lisäaika tallennuksen alusta tai lopusta voidaan jättää väliin, jotta seuraava tallennus voi alkaa ajallaan.

Näytönsäästäjän asetusten muuttaminen

Näytönsäästäjä-valikossa voit valita näytönsäästäjän kuvan, jonka vastaanotin näyttää TV-ruudulla, kun se on ollut toimettomana jonkin aikaa. Voit myös poistaa ominaisuuden käytöstä.

Näytönsäästäjä suljetaan, kun painat jotain kauko-ohjaimen painiketta.

Huomautus

Näytönsäästäjä ei tule ruutuun, kun katsot TV-ohjelmaa tai ruudulla on valikko.

◀- tai ▶-painikkeella voit vaihtaa näytönsäästäjän tyyppiä (Bouncing Image tai Random Lines) tai poistaa ominaisuuden käytöstä. Paina **OK**-painiketta.

Korosta Odota-asetus painamalla ▼-painiketta.

Valitse ◀- ja ▶-painikkeilla aika, jonka verran vastaanotin odottaa, kunnes se näyttää näytönsäästäjän (1–60 minuuttia).

Voit avata näytönsäästäjän esikatselun painamalla **keltaista** painiketta. Tuo valikkonäyttö uudelleen näkyviin painamalla mitä tahansa painiketta.

Ota muutokset käyttöön painamalla **sinistä** painiketta tai peruuta muutokset ja palaa edelliseen valikkoon painamalla **BACK**-painiketta.

Suosikkikanavien hallinta

Suosikkien hallinta -näytössä voit valita kaikkien kanavien luettelosta enintään 100 suosikkikanavaa.

Korosta suosikiksi merkittävä kanava ▲- tai ▼-painikkeella ja paina **OK**-painiketta. Kanavan tila vaihtuu.

Huomautus

Voit tarkastella edellistä tai seuraavaa kanavaryhmää painamalla **CH +**- tai **CH -**-painiketta..

Voit lajitella kanavaluettelon painamalla **keltaista** painiketta, valitsemalla kanavaluokan (kaikki kanavat, viihde, elokuvat, musiikki, uutiset tai urheilu) ▲- ja ▼-painikkeilla ja painamalla **OK**-painiketta.

Kun olet valinnut ja tallentanut joitakin suosikkikanavia, voit järjestää ne uudelleen painamalla ensin **vihreää** painiketta. Korosta siirrettävä kanava ja paina **OK**-painiketta. Valitse uusi paikka ▲- tai ▼-painikkeella ja paina **OK**-painiketta uudelleen. Luettelo päivittyy.

Ota muutokset käyttöön painamalla **sinistä** painiketta (muutokset on ehkä vahvistettava painamalla **OK**-painiketta).

Jos painat **punaista** painiketta muutosten tekemisen jälkeen, vastaanotin kysyy, haluatko tallentaa. Valitse **Kyllä** tai **Ei** ja paina **OK**-painiketta.

❖ Järjestelmäasetukset

Järjestelmäasetukset-valikon toiminnoilla voit

- ◆ muuttaa vastaanottimen asennusasetuksia
- ◆ muuttaa TV-asetuksia
- ◆ valita haluamasi äänisignaalin muodon ja säätää äänen viivettä
- ◆ muuttaa Viasat On Demand (VOD) -asetuksia, jos laite on liitetty internetiin
- ◆ muuttaa modeemiasetuksia
- ◆ alustaa vastaanottimen kovalevyn
- ◆ palauttaa vastaanottimen tehdasasetukset.

Asennusasetusten muuttaminen

Oletustransponderi

Tämän asetuksen oletusarvot on jo määritetty. Tavallisesti niitä ei tarvitse muuttaa.

Jos muutat satelliittiantennikokoonpanoa, arvoja on ehkä muutettava, jotta vastaanotin voi hakea kanavat kaikista vastaanotettavista satelliiteista.

- ◆ Syötä taajuus (GHz) ja symbolinopeus (ksymbol/s) **numeropainikkeilla**.
- ◆ Valitse polarisaatio (horisontaalinen tai vertikaalinen).
- ◆ Valitse FEC (1/2, 2/3, 3/4, 5/6 tai 7/8).

Ota muutokset käyttöön painamalla **sinistä** painiketta tai peruuta muutokset ja palaa edelliseen valikkoon painamalla **punaista** painiketta.

Huomautus

Jos muutat näitä asetuksia, vastaanotettava signaali on testattava valitsemalla Signaalin tarkistus pääasetusvalikosta (katso sivu 41).

LNB-asetukset

Tavallisen Universal LNB:n oletusarvot on jo määritetty. Tavallisesti niitä ei tarvitse muuttaa.

Jos muutat satelliittiantennikokoonpanoa, arvoja on ehkä muutettava, jotta vastaanotin voi hakea kanavat kaikista vastaanotettavista satelliiteista.

Universal LNB

- ◆ Valitse LNB-määrä (1 tai 2).
- ◆ Syötä Taajuus matala- ja Taajuus korkea (GHz) -asetusten arvot **numeropainikkeilla**.
- ◆ Jos LNB:itä on kaksi, voit valita, mikä satelliitti on liitetty DiSEqC-porttiin A tai B (Thor tai Sirius). Toisen portin asetukset muuttuvat automaattisesti.

Asetukset

SatCR LNB

- ◆ Valitse User Band -numero tulolle 1 (UB 1, UB 2, UB 3 tai UB 4)
- ◆ Valitse User Band -numero tulolle 2 (vastaanotin ei salli saman UB-numeron käyttämistä molemmille tuloille)

Ota muutokset käyttöön painamalla **sinistä** painiketta tai peruuta muutokset ja palaa edelliseen valikkoon painamalla **punaista** painiketta.

Huomautuksia

Kun asennat vastaanotinta SatCR (Satellite Channel Router) -vastaanottoa varten, muut samaa SatCR LNB:tä käyttävät asennetut vastaanottimet on irrotettava verkkovirrasta.

Jos muutat näitä asetuksia, vastaanotettava signaali on testattava valitsemalla Signaalin tarkistus pääasetusvalikosta (katso sivu 41).

Scart-asetukset

Tässä näytössä voit valita videosignaalin, joka lähetetään TV-Scart-liitännästä ja AUX-Scart-liitännästä (TV SCART- ja AUX. SCART -liitännät vastaanottimen takapaneelissa.)

- ◆ Valitse TV-Scart-lähtö (RGB, komposiitti tai S-VIDEO)
- ◆ Valitse AUX-Scart-tulo (komposiitti tai S-VIDEO)

Huomautus

Jos valitset TV-Scart-lähdöksi RGB, AUX-Scart-tulo ei voi olla S-VIDEO.

HD-asetukset

Tässä näytössä voit valita näyttötarkkuuden, jolla vastaanottimen HDMI™-liitäntä lähettää kuvan, jos siihen on kytketty teräväpiirtotelevisio.

- ◆ Valitse haluamasi tarkkuus (720p, 1080i tai 576p)

Huomautus

Kun painat **sinistä** painiketta, vastaanotin muuttaa näyttötarkkuuden hetkeksi. Muutos on vahvistettava 30 sekunnin aikana. Valitse KÄYTÄ tai KESKEYTÄ ja paina **OK**-painiketta.

TV-asetusten muuttaminen

TV-asetukset-näytössä voit valita, miten vastaanotin näyttää kuvan televisiossa.

- ◆ Valitse television tyyppi (HD tai SD) (vain, jos teräväpiirtotelevisio on liitetty)
- ◆ Valitse TV-formaatti (4:3 tai 16:9)
4:3 on tavallinen TV-formaatti ja 16:9 laajakuvaformaatti
- ◆ Jos valitsit 4:3-formaatin, valitse myös, miten 16:9-laajakuvälähettykset näytetään televisiossa:
Letter Box – lähetetty kuva näytetään kokonaan, mutta sen ylä- ja alapuolella on mustat palkit.
Pan Scan – koko ruutu on käytössä ja vain lähetetyn kuvan keskiosa näytetään.
- ◆ Jos valitsit 16:9-formaatin, valitse myös, miten tavalliset 4:3-lähettykset näytetään televisiossa:
Stretch – kuvaa venytetään vaakasuunnassa, jolloin se täyttää koko ruudun.
Pillar Box – lähetetty kuva näytetään kokonaan ja sen oikealla ja vasemmalla puolella on mustat palkit.

Ääniasetusten valitseminen

Ääniasetukset-näytössä voit valita seuraavat asiat:

- ◆ S/PDIF-lähtö (Dolby Digital 5.1 tai PCM)

Tämä asetus ohjaa OPTICAL AUDIO OUT -liitännän digitaalista äänisignaalia. Jos laitteistossa on Dolby Digital 5.1 -koodinpurkuominaisuus, valitse Dolby Digital. PCM-asetus on digitaalista stereoäänentoistoa varten.

Huomaus

Dolby Digital on saatavana vain joidenkin ohjelmien yhteydessä. Jos Dolby Digital ei ole saatavana, äänisignaalin muoto on digitaalinen stereo.

- ◆ Viive-asetus (väliltä 0 ja 300 ms)

Jos televisiosi on teräväpiirtotelevisio ja kytket erillisen äänentoistojärjestelmän vastaanotimen OPTICAL AUDIO OUT -liitännään, äänen viivettä on ehkä säädettävä.

Tämä johtuu siitä, että kuvan näyttäminen teräväpiirtotelevisiossa kestää hieman kauemmin kuin äänen toistaminen kaiuttimista. Siinä tapauksessa voit nähdä ruudulla olevan henkilön huulien liikkuvan, ennen kuin kuulet hänen äänensä. Ongelman voi korjata lisäämällä äänisignaaliin viiveen, jolloin kuva ja ääni ovat synkronoituja.

VOD (Viasat On Demand) -asetusten muuttaminen

VOD-asetukset

Tässä näytössä voit määrittää, miten ladattuja VOD-ohjelmia toistetaan..

Valittavissa ovat:

- ◆ manuaalinen toisto
- ◆ muistutus, kun laite on valmis toistoon
- ◆ automaattinen toisto

IP-asetukset

Kun laite muodostaa internet-yhteyden, nämä asetukset määritetään automaattisesti.

Näitä asetuksia ei tavallisesti tarvitse muuttaa. Älä siksi yritä tehdä muutoksia tässä näytössä, ellei Viasat-asiakaspalvelu neuvo tekemään niin. Sinun on ehkä myös kysyttävä internet-palveluntarjoajalta lisätietoja internet-yhteydestä (kuten kiinteä IP-osoite ja aliverkon peite).

Modeemiasetusten muuttaminen

Modeemin asetukset -näytössä valitaan Valinnan etuliite, kun laite muodostaa yhteyden Viasatiin puhelinlinjan kautta.

- ◆ Tarvittaessa voit määrittää oikean etuliitteen ◀ ▶-painikkeilla ja numeropainikkeilla

Levyn alustaminen

Jos havaitset usein ongelmia ohjelmien tallentamisessa tai tallennusten toistamisessa, voit alustaa vastaanottimen kovalevyn. Alustaminen voi vähentää tai poistaa tallennus- ja toistovirheet.

Valitse Järjestelmäasetukset-valikosta Alusta kovalevy ja paina **OK**-painiketta.

Huomautus

Kun alustat kovalevyn, kaikki tallennukset poistetaan.

Jos haluat jatkaa, valitse Kyllä ja paina **OK**-painiketta. Vastaanotin alustaa kovalevyn. Se voi kestää useita minutteja.

Voit peruuttaa toiminnon valitsemalla Ei ja painamalla **OK**-painiketta.

Tehdasasetusten palauttaminen

Jos haluat palauttaa vastaanottimen tehdasasetukset, valitse asianmukainen vaihtoehto Järjestelmäasetukset-valikosta ja paina **OK**-painiketta.

Jos haluat jatkaa, valitse Kyllä ja paina **OK**-painiketta.

Voit peruuttaa toiminnon valitsemalla Ei ja painamalla **OK**-painiketta.

Jos valitset Kyllä, vastaanotin on irrotettava verkkovirrasta ja kytkettävä päälle uudestaan. Odota, kunnes vastaanotin käynnistyy uudelleen ja *Alkuasennus > Maa* -näyttö avautuu (katso sivu 18).

❖ Kauko-ohjaimen määrittäminen toimimaan TV-vastaanottimen kanssa

Voit määrittää kauko-ohjaimen niin, että voit käyttää sillä TV:n perustoimintoja. Näin voit ohjata TV:tä ja vastaanotinta samalla kauko-ohjaimella.

Koodin haku

Sinun on etsittävä kauko-ohjaimella on nelinumeroinen koodi, joka vastaa käyttämäsi television merkkiä, jotta voit ohjelmoida kauko-ohjaimen televisiotesi varten. Kun haet koodia, käyt läpi kaikki kauko-ohjaimen muistissa olevat koodit.

TV-koodin hakeminen:

1. Varmista, että TV:n virta on kytketty.
2. Paina kauko-ohjaimen **TV**-painiketta ja vapauta se sitten.
3. Paina **SETUP**-painiketta, kunnes TV-painikkeen alapuolella oleva punainen LED-valo välähtää kahdesti.
4. Syötä **numeropainikkeilla 9 9 1**.TV-painikkeen alapuolella oleva punainen LED-valo välähtää kahdesti.
5. Suuntaa kauko-ohjain televisiota kohden ja paina **⏻**-painiketta.
6. Suuntaa kauko-ohjain televisiota kohden ja painele **CH +** -painiketta, kunnes television virta katkeaa (aina kun painat **CH +** -painiketta, kauko-ohjain lähettää muistissa seuraavana olevan TV-koodin mukaisen virrankatkaisusignaalin).
Saatat joutua painamaan **CH +** -painiketta useita kertoja (enintään 150 kertaa). Koodin hakuun voi kulua 15 minuuttia. Jos ohitat koodin, voit selata edellisiä koodeja painamalla **CH -** -painiketta.
Suuntaa kauko-ohjain televisiota kohden koodin haun aikana.
7. Kun televisio kytkeytyy pois päältä, tallenna valittu koodi painamalla **SETUP** -painiketta. TV-painikkeen alapuolella oleva punainen LED-valo välähtää kahdesti.
8. Kun koodi on asetettu, voit asettaa kauko-ohjaimen ohjaamaan **TV:tä** painamalla TV-painiketta. Voit asettaa kauko-ohjaimen ohjaamaan vastaanotinta painamalla **VIASAT**-painiketta.

Koodin vilkuttaminen

Kun olet löytänyt oikean koodin, voit määrittää sen koodin kauko-ohjaimen avulla.

1. Paina kauko-ohjaimen **TV**-painiketta ja vapauta se sitten.
2. Paina **SETUP**-painiketta, kunnes TV-painikkeen alapuolella oleva punainen LED-valo välähtää kahdesti.
3. Syötä **numeropainikkeilla 9 9 0**.TV-painikkeen alapuolella oleva punainen LED-valo välähtää kahdesti.
4. Paina **1**-painiketta ja laske, montako kertaa LED välähtää.
5. Paina **2**-painiketta ja laske, montako kertaa LED välähtää.
6. Paina **3**-painiketta ja laske, montako kertaa LED välähtää.

7. Paina **4**-painiketta ja laske, montako kertaa LED välähtää. Tiedät nyt, mikä nelinumeroinen koodi on.
Jos LED ei välähdä vaiheissa 4, 5, 6 tai 7, koodin numero on 0.
8. Kirjoita koodi muistiin kauko-ohjaimen paristolokerossa sille varattuun tilaan.

TV-kooditaulukon käyttäminen

Jos et koodin haun jälkeenkään saa kauko-ohjainta toimimaan, koodi saattaa olla väärä. Toista koodin haku. Jollei tämäkään onnistu, käytä Viasatin sivuilta ladattavaa TV-kooditaulukkoa.

1. Lataa TV-kooditaulukko Viasatin sivuilta (www.viasat.se), etsi television merkki ja valitse luettelossa ensimmäisenä oleva nelinumeroinen koodi.
2. Varmista, että television virta on kytketty ja ettei se ole valmiustilassa, paina kauko-ohjaimen **TV**-painiketta ja vapauta se.
3. Paina **SETUP**-painiketta, kunnes TV-painikkeen alapuolella oleva punainen LED-valo välähtää kahdesti.
4. Syötä television nelinumeroinen koodi **numeropainikkeilla** (TV-painike välähtää kahdesti, kun olet syöttänyt neljännen numeron).
5. Paina **⏻**-painiketta, niin näet, pystytkö katkaisemaan television virran.
Jos televisio ei vastaa, toista vaiheet 1–5 käyttäen seuraavaa luettelon koodia.
Jos mikään näistä koodista ei toimi tai jos televisiosi merkkiä ei ole luettelossa, kokeile uudelleen sivulla 53 kuvattua koodin hakua.
6. Käynnistä televisio uudelleen painamalla **numeropainiketta** tai **CH +**-painiketta ja tarkista, että se toimii oikein.
7. Kirjoita koodi muistiin kauko-ohjaimen paristolokerossa sille varattuun tilaan.

Kauko-ohjaimen asetusten palauttaminen

Kun haluat tyhjentää kaikki kauko-ohjaimen muutokset ja palauttaa tehdasasetukset, toimi näin:

1. Paina **SETUP**-painiketta, kunnes TV-painikkeen alapuolella oleva punainen LED-valo välähtää kahdesti.
2. Syötä **numeropainikkeilla** **9 8 1**. TV-painikkeen alapuolella oleva punainen LED-valo välähtää kahdesti.

Kauko-ohjaimen tehdasasetukset palautetaan.

❖ Virheilmoitukset

Jos katsomallasi kanavalla on tilapäinen ongelma, TV-ruutuun voi tulla virheilmoitus. Jos näin käy, voit vaihtaa tavalliseen tapaan kanavalle, jolla ei ole ongelmia.

❖ Käytönaikaiset ilmoitukset

Jos jokin seuraavista ilmoituksista tulee ruutuun, kirjoita ilmoituksessa näkyvä numero muistiin (esimerkiksi 01). Pidä numero tallessa, sillä tarvitset sitä, jos soitat asiakaspalveluun.

Ilmoitus	Mahdollinen syy	Ratkaisuehdotus
Aseta Viasat-ohjelmakortti vastaanottimeen. Katso ohjeita käyttöoppaasta.	Vastaanottimeen ei ole asetettu Viasat-ohjelmakorttia.	Aseta Viasat-ohjelmakortti vastaanottimeen.
Ohjelmakortti on virheelinen tai asetettu väärin. Ohjeita Viasat-kortin asettamisesta on käyttöoppaassa.	Vastaanotin ei tunnista Viasat-ohjelmakorttia.	Tarkista, että asetit oikean Viasat-ohjelmakortin. Tarkista, että asetit sen oikein päin. Varmista, ettei kortti ole viallinen. Jos ongelma jatkuu, ota yhteyttä asiakaspalveluun.
Palvelu ei sisälly tilauksen hintaan.	Tee tilaus soittamalla asiakaspalveluun. Ohjelmakortin aktivointi on ehkä päivitettävä tai tilauksessa on muita ongelmia.	Päivitä aktivointi soittamalla asiakaspalveluun.
Ohjelmakortin tiedonsiirtovirhe. Tee tilaus soittamalla asiakaspalveluun.	Ohjelmakortissa on virhe.	Jos tarvitset lisäohjeita, soita asiakaspalveluun.
Tervetuloa Viasatiin. Kanavien katsominen edellyttää ohjelmakortin aktivointia. Aktivoi kortti soittamalla asiakaspalveluun. Viasat-kortin ja vastaanotimen sarjanumero näkyvät Diagnostiikka-näytössä.	Tämä vaaditaan aina, kun ohjelmakortti otetaan käyttöön ensimmäisen kerran.	Kun haluat aktivoida ohjelmakortin, soita Viasatin puhelinpalveluun. Soita oman maasi numeroon: Ruotsi 08 5620 3300 Norja 8005 3020 Tanska 7012 1151 Suomi 09 4249 7700 Tarvitset Viasat-ohjelmakortin ja vastaanotimen tunnuksat. Ne näkyvät Diagnostiikka-näytössä. Voit avata Diagnostiikka-näytön sivulla 41 olevan Asetusvalikot ohjeiden -kohdan avulla.
Palvelu ei ole saatavana alueella.	Kanava ei ole saatavana alueella.	Et voi katsella tätä kanavaa. Valitse toinen kanava.
Tätä palvelua ei voi hankkia.	Et voi hankkia Ticket-kanavia kello 8.00–10.00.	Yritä myöhemmin uudelleen.
Tätä ei voi hankkia.	Ohjelmaa hankittaessa tapahtui virhe.	Jos tarvitset lisäohjeita, soita asiakaspalveluun.

Vianmääritys

Ilmoitus	Mahdollinen syy	Ratkaisuehdotus
Ohjelmakortin luotto ei riitä. Kytke vastaanotin puhelinlinjaan, jotta voit päivittää luoton. Se tehdään automaattisesti, kun seuraavan kerran käytät kertamaksutelevisiopalvelua (PPV).	Ohjelmakortin luotto ei riitä tämän ohjelman ostamiseen tai vastaanotin ei ole kytketty puhelinlinjaan.	Tarkista, että vastaanottimen ja pistorasian välinen johto on kytketty oikein (katso sivu 16). Irrtoa vastaanotin verkkovirrasta aina, ennen kuin teet laitteistokytöntöjä. Luotto päivitetään automaattisesti, kun seuraavan kerran käytät kertamaksutelevisiopalvelua (PPV). Jos ongelma jatkuu, ota yhteyttä asiakaspalveluun.
Et voi katsella tätä kanavaa tässä vastaanottimessa. Vastaanottimessa on väärä ohjelmakortti. Soita oman maasi numeroon, jotta voit käyttää tätä korttia tässä vastaanottimessa. Viasat-kortin ja vastaanottimen sarjanumero näkyvät Diagnostiikka-näytössä.	Käytössä on useampi kuin yksi Viasat-vastaanotin, ja olet asettanut tähän laitteeseen väärän ohjelmakortin.	Aseta vastaanottimeen oikea kortti. Jos ongelmat jatkuvat, soita Viasatin puhelinpalveluun. Soita maasi numeroon: Ruotsi 08 5620 3300 Norja 8005 3020 Tanska 7012 1151 Suomi 09 4249 7700 Tarvitset Viasat-ohjelmakortin ja vastaanottimen tunnukset. Ne näkyvät Diagnostiikka-näytössä. Voit avata Diagnostiikka-näytön sivulla 41 olevan Asetusvalikot ohjeiden -kohdan avulla.
Et voi ostaa tätä palvelua vastaanottimen avulla. Ota yhteyttä asiakaspalveluun, jos haluat ostaa tämän palvelun.	Ohjelmaa hankittaessa tapahtui virhe.	Jos tarvitset lisäohjeita, soita asiakaspalveluun.
Tämä kortti ei kelpaa enää. Käytä uutta Viasat-ohjelmakorttia.	Olet asettanut vanhan tai virheellisen ohjelmakortin.	Aseta uusi Viasat-ohjelmakortti. Jos ongelma jatkuu, ota yhteyttä asiakaspalveluun.
Uutta korttia valmistellaan - odota.	Asetit juuri uuden Viasat-ohjelmakortin vastaanottimeen ja sitä tarkistetaan vielä.	Käyttöönotto ja vahvistaminen voi kestää noin 5 minuuttia. Odota. Jos ongelma jatkuu, ota yhteyttä asiakaspalveluun.
Asetettua korttia otetaan käyttöön - odota.	Asetit juuri uuden Viasat-ohjelmakortin vastaanottimeen, ja sen vahvistaminen on vielä käynnissä.	Käyttöönotto ja vahvistaminen voi kestää noin 5 minuuttia. Odota. Jos ongelma jatkuu, ota yhteyttä asiakaspalveluun.
Palvelu ei ole katseltavissa - hyväksymistä odotetaan.	Vastaanotin odottaa valitun palvelun hyväksyntää.	Odota, että vastaanotin selvittää ongelman. Jos ongelma jatkuu, ota yhteyttä asiakaspalveluun.
Soita asiakaspalveluun.	Tuntematon virhe	Soita asiakaspalveluun.

❖ Yleiset ongelmat

Jos vastaanottimen käytössä ilmenee ongelmia, katso ohjeita alla olevasta vianmääritystaulukosta.

Irrota kaikki laitteet pistorasiasta, ennen kuin tarkistat laitteiden väliset kytkennät. Kun olet tarkistanut ja tehnyt kaikki kytkennät, kytke kaikki laitteet takaisin pistorasiaan (katso sivu 17).

Ongelma	Mahdollinen syy	Ratkaisuehdotus
Vastaanotin ei toimi, eikä mikään merkkivalo pala etupaneelissa.	Vastaanotin ei saa virtaa.	Varmista, että vastaanotin on kytketty pistorasiaan ja että virta on kytketty varoketaulun pääkytkimestä. Varmista, että pistorasiaan tulee virtaa (kokeile kytkeä siihen valaisin).
Vastaanotin ei toimi, ja etupaneelissa oleva valmiustilan merkkivalo palaa <i>punaisena</i> .	Vastaanottimesta on katkaistu virta.	Paina etupaneelin \ominus -painiketta tai kauko-ohjaimen \ominus -painiketta.
Vastaanotin ei toimi, ja etupaneelissa oleva valmiustilan merkkivalo palaa <i>vihreänä</i> .	Vastaanotin on kytketty väärin muihin laitteisiin tai muiden laitteiden asetukset ovat väärät.	Varmista, että kaikki kytkennät on tehty oikein.* Varmista, että TV on kytketty pistorasiaan ja että sen virta on kytketty.
	TV:stä ei ole valittu oikeaa tulokanavaa digitaalisten satelliittikanavien katselua varten.	Jos vastaanotin on kytketty TV:hen SCART-johdolla, valitse TV:stä oikea AV-kanava.
Vastaanotin ei näytä digitaalikanavia televisiossa. Ruudulla saattaa myös olla sanoma, joka ilmoittaa, että signaalia ei ole.	Satelliittisignaaliin liittyvä ongelma.	Varmista, että satelliittiantenni johto on kytketty vastaanottimeen oikein.* Varmista, että satelliittiantenni ja LNB:t on asennettu oikein ja suunnattu oikeisiin satelliitteihin (katso sivu 11). Varmista, ettei satelliittiantennin ja satelliitin välissä ole mitään näköestettä, kuten puuta tai rakennusta. Vastaanotossa voi olla tilapäinen, esimerkiksi voimakkaasta sateesta johtuva, ongelma. Kokeile myöhemmin uudelleen. Jos voimakas tuuli on siirtänyt satelliittiantennia ja/tai LNB-yksiköitä, sinun on suunnattava ne uudelleen (katso lisätietoja niiden käyttöohjeista).

Vianmääritys

Ongelma	Mahdollinen syy	Ratkaisuehdotus
Kauko-ohjain ei toimi.	Kauko-ohjaimen ja vastaanottimen välissä on jokin este.	Suuntaa kauko-ohjain vastaanottimeen suoraan ja varmista, ettei kauko-ohjaimen ja vastaanottimen välissä ole mitään estettä. Vastaanottimen etupaneelissa on merkkivalo, jonka pitäisi vilkkua joka kerta, kun painat kauko-ohjaimen painiketta.
	Paristot ovat tyhjäät tai ne on asetettu paikoilleen väärin päin.	Tarkista paristot ja vaihda ne tarvittaessa uusiin.
Teräväpiirtokuva ei näy oikein teräväpiirtotelevisiossa.	Vastaanottimen HDMI™-liitännän käyttämä näyttötarkkuus ei ehkä sovi teräväpiirtotelevisiollesi.	Vaihda näyttötarkkuutta, niin kuvanlaatu paranee (katso sivu 50). Tarkista myös teräväpiirtotelevisiion kuva-asetukset.
Kuva ja ääni eivät ole synkronoituja.	Jos televisiosi on teräväpiirtotelevisio ja kytket erillisen äänentoistojärjestelmän vastaanottimen OPTICAL AUDIO OUT-liitännään, äänen viivettä on ehkä säädettävä.	Muuta äänen viivettä siten, että kuva ja ääni ovat synkronoituja (katso sivu 51).
Olet unohtanut PIN-koodisi.		Ota yhteys asiakastukeen.
Olet saanut uuden ohjelmakortin, mutta et tiedä, miten se aktivoidaan.		Noudata sivulla 10 olevan Ohjelmakortin asettaminen vastaanottimeen -kohdan ohjeita.

Jatkuvan tuotekehityksen takia nämä tiedot voivat muuttua ilman erillistä ilmoitusta.

Yleistä

Käyttöjännite:	230V AC ±15 %, 50Hz
Virrankulutus:	40W (enintään)
Paino:	5 kg (pakkauksessa lisävarusteiden kanssa)
Mitat (L x K x S):	389 mm x 58 mm x 265 mm
Käyttölämpötila:	0–40 °C
Varastointilämpötila:	–20–60°C

Takapaneelin liitännät

230V ~ 50Hz:	IEC 320, 2-piikkinen
TELEPHONE LINE:	RJ-11
	A-tyypin USB 2.0 -liitäntä
ETHERNET:	RJ-45
HDMI:	High-Definition Multimedia Interface
OPTICAL AUDIO OUT:	Optinen digitaaliääniliitäntä
TV-SCART:	SCART (komposiittivideolähtö, RGB-lähtö, S-video-lähtö)
AUX. SCART:	SCART (komposiittivideotulo ja -lähtö, S-video-tulo ja -lähtö)
S-VIDEO OUT:	Nelinastainen mini-DIN-liitäntä
AUDIO L + R:	Äänijohdon lähtö (RCA)
INPUT 1 ja 2:	2 x IEC 60169-24, F-tyyppi, naaras

Etupaneelin liitännät (luukun takana)

	A-tyypin USB 2.0 -liitäntä
Ohjelmakorttipaikka	



HDMI, HDMI-logo ja High-Definition Multimedia Interface ovat HDMI Licensing LLC:n tavaramerkkejä tai rekisteröityjä tavaramerkkejä.



Valmistettu Dolby Laboratoriesin lisenssillä. Dolby ja kaksois-D-symboli ovat Dolby Laboratoriesin tavaramerkkejä.



HD TV -logo on EICTA:n tavaramerkki.



Vaatimustenmukaisuusvakuutus nro 5114

DVB - Digital Video Broadcasting Project -tavaramerkki



Pace vakuuttaa täten, että tämä vastaanotin täyttää olennaiset, seuraavien direktiivien mukaiset vaatimukset ja määräykset:

- 2006/95/EY (LVD-direktiivi);
- 2004/108/EY (EMC-direktiivi);
- 1999/5/EY (R&TTE-direktiivi)

Käyttöoikeussopimus

Tuote, johon tämä dokumentaatio liittyy ("Tuote"), sisältää ohjelmiston, jonka omistaa Pace plc (tai sen käyttöoikeuden myöntäjät). Lue alla olevassa Käyttöoikeussopimuksessa mainitut ehdot ennen tuotteen käyttöä. Jos asiakas ei hyväksy Käyttöoikeussopimuksen ehtoja, asiakas ei saa jatkaa Tuotteen käyttöä, vaan hänen on pakattava Tuote käyttämättömänä ja palautettava Tuote sen myyjälle, joka palauttaa tuotteen hinnan.

1. Määritelmät

Seuraavilla ilmauksilla on tässä mainittu merkitys:

"Pace" on Pace plc, ja se omistaa Ohjelmiston immateriaalioikeudet tai oikeuden myöntää Ohjelmiston käyttöoikeuksia.

"Ohjelmisto" tarkoittaa Tuotteeseen sulautettuja ohjelmistosovelluksia, apuohjelmia ja moduuleja.

"Tuote" tarkoittaa laitetta tai kojetta, johon tämä dokumentaatio liittyy ja joka sisältää Ohjelmiston.

"Viasat" on Viasat AB, kaupallinen lähetyssihtiö, jonka lähetyksiä tämä Tuote on suunniteltu vastaanottamaan.

2. Käyttöoikeuden myöntäminen, ehdot ja rajoitukset

- Pace myöntää asiakkaalle yleisen, maailmanlaajuisen (vientirajoitusten alaisen), ei-siirrettävän (paitsi alla olevan kohdan 2(b) sallimassa määrin) oikeuden käyttää ilman eri korvausta Tuotteen sisältämää Ohjelmistoa Tuotteessa.
- Asiakkaalla ei ole oikeutta siirtää mitään Ohjelmiston käyttöoikeuksia ilman Pacen kirjallista suostumusta, ja jos asiakkaalle myönnetään tällainen suostumus, Ohjelmiston saa siirtää vain yhdessä Tuotteen kanssa JA sillä ehdolla, että siirron saaja on lukenut tämän sopimuksen ja sitoutunut noudattamaan sen ehtoja.
- Asiakkaan on varmistettava, että tekijänoikeusilmoitukset, tavaramerkit ja muut suojaavat huomautukset säilyvät muuttumattomina ja toistuvat ja ovat mukana kaikissa Ohjelmiston kopioissa.
- Tämän käyttöoikeussopimuksen nojalla toimitettava Ohjelmisto on tekijänoikeuslakien suojaama, ja siihen myönnetään ainoastaan käyttöoikeus (sitä ei myydä). Pace nimenomaisesti ei siirrä mitään Ohjelmiston omistusoikeuksia asiakkaalle. Tämän käyttöoikeussopimuksen nojalla toimitettava Ohjelmisto voi sisältää sellaisia materiaaleja tai voi olla johdettu sellaisista materiaaloista, jotka kolmas osapuoli on sopimuksen nojalla toimittanut Pacelle.
- Muuton kuin yllä on mainittu tai laissa nimenomaisesti sallittu, asiakkaalla ei ole oikeutta käyttää Ohjelmistoa minkään muun tietokonelaitteiston kuin Tuotteen kanssa; kopioida Ohjelmistoa eikä mitään sen osaa; sisällyttää kokonaista Ohjelmistoa (tai mitään sen osaa) asiakkaan itsensä kehittämiin (tai häntä varten kehitettyihin) ja/tai hänen käyttämiinsä muihin ohjelmiin; selvittää Ohjelmiston valmistustapaa, purkaa Ohjelmistoa tai hajottaa sitä; antaa Ohjelmistoa muiden saataville tai sällia sen uudelleenjakelua käytettäväksi muissa tietokonelaitteistoissa kuin Tuotteessa; vuokrata, antaa lahjaksi, lainata, myydä tai jaella Ohjelmistoa tai siirtää sitä tai jotakin sen osaa muiden haltuun.
- Asiakas myöntää Pacelle ja/tai Viasatille pääsyoikeuden asiakkaan digitaaliseen Pace/Viasat-dekooderituotteeseen, jotta Pace ja/tai Viasat voi päivittää, huoltaa ja muutoin muuttaa tällaisessa dekooderissa olevaa Ohjelmistoa (esimerkiksi) etälataamalla uuden Ohjelmiston.

3. Irtisanominen

Tämä käyttöoikeussopimus on voimassa, kunnes se irtisanoaan. Asiakas voi irtisanoa käyttöoikeussopimuksen hävit-tämällä Ohjelmiston (ja kaikki sen kopiot). Tämän käyttöoikeussopimuksen voimassaolo päättyy automaattisesti ilman erillistä ilmoitusta, jos asiakas ei noudata sen kaikkia määräyksiä. Käyttöoikeussopimuksen päättyessä asiakkaan on hävitettävä Ohjelmisto (ja kaikki sen kopiot).

4. Vastuuvapaus

- Ohjelmisto toimitetaan (lain sallimassa määrin) "sellaisenaan", ja Pace sekä sen toimittajat nimenomaisesti torjuvat kaikki suorat tai oletetut takuut, mukaan lukien (mutta ei niihin rajoittuen) takuut tyydyttävästä laadusta, sopivuudesta tiettyyn tarkoitukseen tai oikeuksien loukkaamattomuudesta (paitsi sovellettavan lain edellyttämässä määrin).
- Pace ei missään tapauksessa ole vastuussa suorista, epäsuorista, välillisistä tai satunnaisista vahingoista (mukaan lukien vahingonkorvaukset liikevoiton menettämisestä, liiketoiminnan keskeyttämisestä, tiedon menettämisestä tai korvaavien tuotteiden, tekniikan tai palvelujen hankintakustannuksista), jotka aiheutuvat Ohjelmiston käytöstä tai kyvyttömyydestä käyttää Ohjelmistoa (paitsi sovellettavan lain edellyttämässä määrin).

5. Yleistä

- Tämä käyttöoikeussopimus on Ruotsin valtion lakien alainen. Käyttäjällä on oikeus esittää vaatimuksia vain Ruotsin oikeusistuimissa, ja Pace on oikeutettu esittämään vaatimuksia minkä tahansa lainkäyttöalueen oikeusistuimissa.
- Yllä mainitut ehdot syrjäyttävät kaikki aiemmat Ohjelmistoa koskevat sopimukset, sekä suulliset että kirjalliset, jotka on solmittu asiakkaan ja Pacen välillä.

SAT

502-8112101
1506-047L000

Entertainment at your command

